

PICTAR

גריפ מצלמת
טלפון חכם

בואו
נתחיל



קחו את הצילום שלכם לרמה הבאה.



ברוכים הבאים לעולם של Pictar –
עולם שמלא בהזדמנויות צילום חדשות
באמצעות הסמרטפון שלכם.

אנו מודים לכם שבחרתם ב-Pictar,
ומאחלים לכם המון הנאה וטובות של
"לייקים" מהתמונות שתצלמו.

אם יש לכם שאלות כלשהן או הצעות, או
שאתם מעוניינים לשתף אותנו בתמונה
נהדרת, נשמח מאוד לשמוע מכם.

PICTARWORLD.COM

צעד 1.

הורידו את

Pictar אפליקציית

אייפון



הורידו ב-App Store

אנדרואיד



השיגו ב-Google Play



אייפון

1. היכנסו ל-App Store



2. תפשו את אפליקציית Pictar

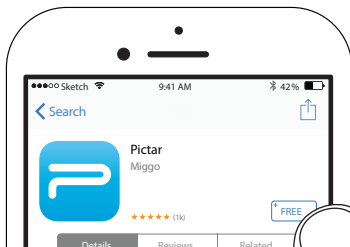
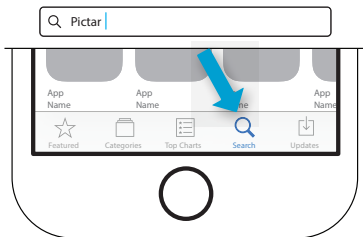

3. הורידו את האפליקציה

אנדרואיד

1. היכנסו ל-Google Play



2. תפשו את אפליקציית Pictar

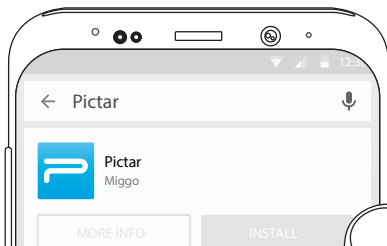
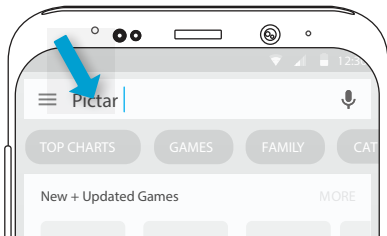

3. הורידו את האפליקציה

צעד 2.

סוללה

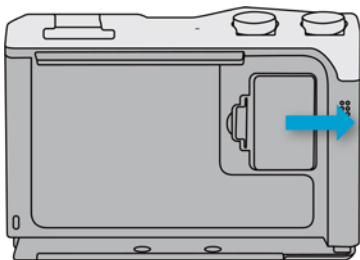

.1

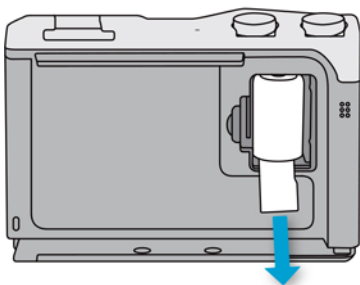

.2

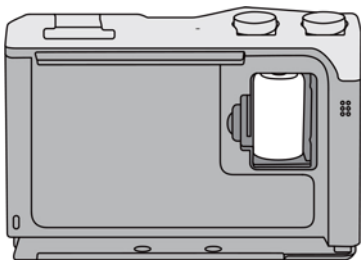

.3

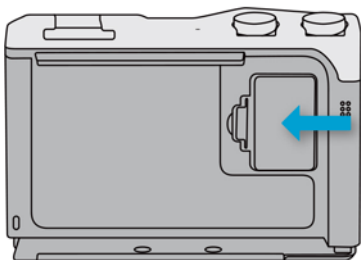

.4

צעד 3.

מתאם

חברו בעת שימוש בסמרטפון קטן.

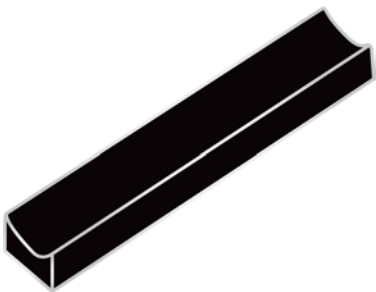

השתמשו במתאם אם גודל הטלפון
שלכם הוא:

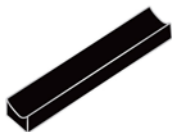
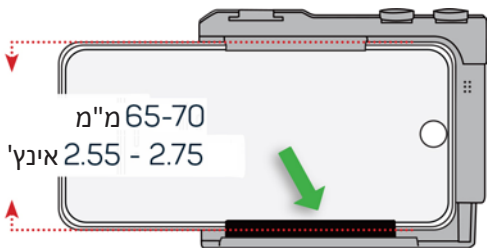

אל תטנעו במתאם אם גודל הטלפון
שלכם הוא:

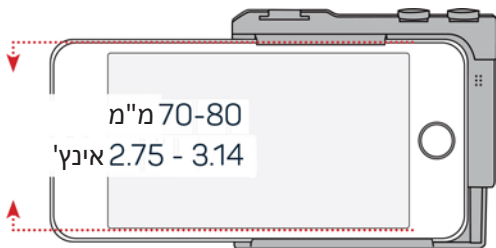

הרכבה

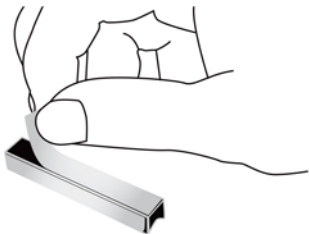

.1



.2

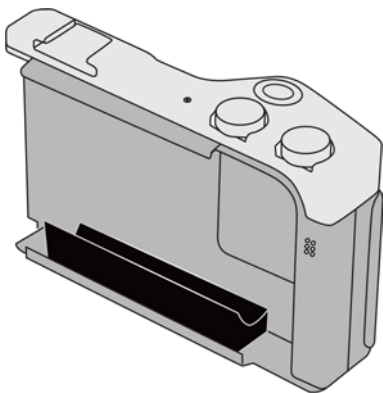

.3

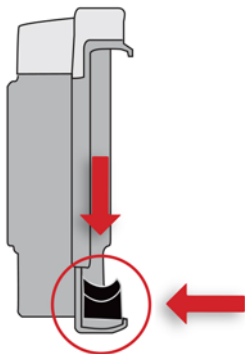

.4

צעד 4.

התקנה

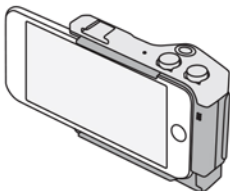
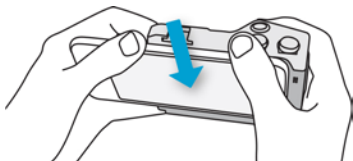

צעד 5.

הפעילו את



האפליקציה

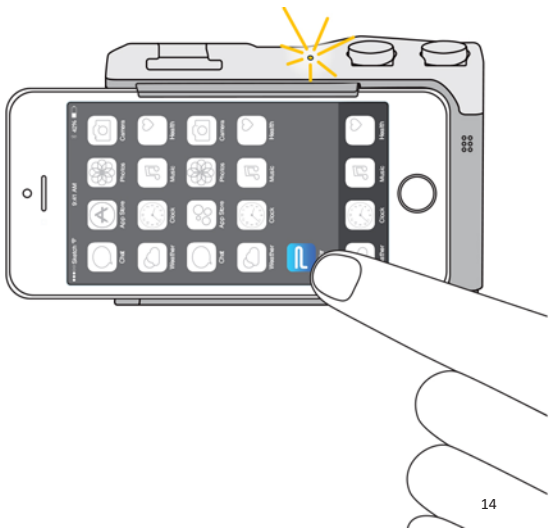

צעד 6.

הסרת הטלפון

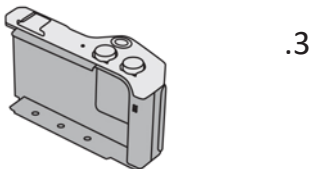
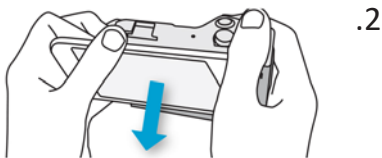
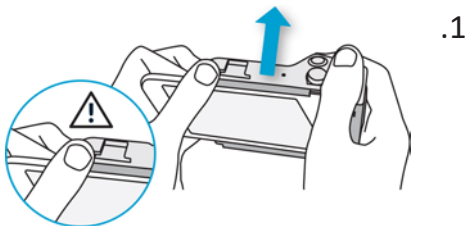



למידע נוסף היכנסו אל
HELP.PICTARWORLD.COM

PICTAR
PICTARWORLD.COM

2

שנים
אחריות



פותח ויוצר על ידי Mymiggo Group Ltd.
תוכנן בבריטניה / יוצר בסין
פטנט בתהליך רישום

תעודת אחריות למוצרי ביקונקט טכנולוגיות בע"מ

שם משפחה _____ שם פרטי _____
 טלפון _____ כתובת _____
 פירוט הסובין/דגם _____ שנת ייצור _____
 מספר סידורי _____ מקום הרכישה _____
 מספר חשבונית _____ חותמת וחתימת בית העסק _____

תעודה זו ניתנת כאחריות לתקימותו של המוצר. אחריותנו לפי תעודה זו היא לתקן בתוך 10 (עשרה) ימי עבודה מיום הגעת המוצר למעבדת החברה, כל קלקול שהתגלה במוצר במהלך תקופת האחריות, או להחליף את המוצר או כל חלק ממנו במידה ויידרש, ללא תמורה. במידה ותידרש החלפת חלקים לצורך התיקון, יעשה שימוש בחלקים חדשים ומקוריים. תקופת האחריות היא למשך 12 חודשים מיום הרכישה, ותקפה אך ורק בצירוף חשבונית הקנייה ממשוק ממוסמך על ידנו כמשוק מורשה.

בהיעדר נקודת שירות במרחק של עד 15 ק"מ מהחנות בה בוצעה הרכישה, רשאי הצרכן להביא את המוצר לתיקון בחמת בה נרכש המוצר והתיקון במקרה כאמור יבוצע תוך שבועיים ממועד מסירת המוצר. לאחר ביצוע התיקון ולא החלפה במוצר, יימסר לצרכן אישור בכתב שתפורט בו מהות התיקון ולא מהות החלפה. אם נהיה רשאים לדרוש תמורה בעד התיקון, במידה והקלקול במוצר נגרם כתוצאה מאחת מהסיבות שלהלן: שימוש בטובין בניגוד להוראות השימוש (לדוגמא: חיבור האוזניות למקור מתח ולא הספק אשר אינו מיועד לאוזניות); דרון או רשלנות של הצרכן (לדוגמא: תק שנגרם כתוצאה מזדילת סוללות בתוך המכשיר, זיהומם בחול, אבק, מיס או שמן וכדומה), שבר שנגרם לאוזניות או למוצר); במקרה של תיקון שנעשה בטובין בידי מי שלא הורשה לכך מטעמנו. כוח עליון שהתרחש במועד מאוחר ממועד מסירת הסובין לצרכן.

פרטי היבואן: **ביקונקט טכנולוגיות בע"מ**, פ.נ. 514849371



ת.ד. 50 קריית עקרון מרכז ביל"ו IN צומת עקרון (ביל"ו סנטר) טלפון 08-9418222 פקס: 08-9418223
 דואר אלקטרוני info@boconnect.co.il ניתן להירשם לאחריות גם באתר www.boconnect.co.il
 שירות לקוחות ותמיכה טכנית 08-9403300; נקודת שירות ומעבדה מרכזית 08-9418222

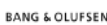

רשימת נקודות שירות:

עיר	שם בית העסק	כתובת	טלפון	הערות
ביל"ו סנטר	מרכז ביל"ו IN	קומה שנייה	08-9418222	מעבדה ראשית ביקונקט
באר שבע	Touch, יס פלאנט	מתחם ישרפו סנטר, רח' ברוך קטיניקא 2	08-6557717	תחנת איסוף
בת ים	רדיו אלקטריק	בלפור 96 פינת יוספטל	03-5515960	תחנת איסוף
חדרה	אוסטופן חדרה	צה"ל 34 מתחם מיקס	04-9862222	תחנת איסוף
חיפה	אוסטופן תקשורת קריות	271	04-8227228	תחנת איסוף
חיפה	גל אלקטרוניקה	יפו 43	04-8516072	תחנת איסוף
טבריה	אלקטרון	הפרחים 9	04-6723091	תחנת איסוף
יבנה	Touch	מתחם קרטו, הנחשול 22	08-9954088	תחנת איסוף
ירושלים	אליפון	כ"ח 2, מרכז כלל	02-5380629	תחנת איסוף
כפר סבא	רדיו אלקטריק	ויצמן 72	09-7713586	תחנת איסוף
נהריה	יש. תקשורת	קניון נהריה, ארית 2	04-9001049	תחנת איסוף
פתח תקווה	רדיו אלקטריק	חובבי ציון 16	03-7261883	תחנת איסוף
קרית שמונה	OMC	המכבים 6	04-6997273	תחנת איסוף
ראשון לציון	רדיו אלקטריק	גולדה מאיר 1, קניון שער-ראשון תחנה מרכזית	03-9619335	תחנת איסוף
רעננה	סימפון סלולר	קלאוזנר 2	09-7724372	תחנת איסוף
תל אביב	360	קניון צמרת G, ניסים אלוני 10	03-9202399	תחנת איסוף

* רשימת נקודות שירות מעודכנת ניתן למצוא באתר www.boconnect.co.il