

משדר מקלט Bluetooth

1 ב- 2

מדריך להפעלה מהירה



סקירת המוצר והפעלה בסיסית

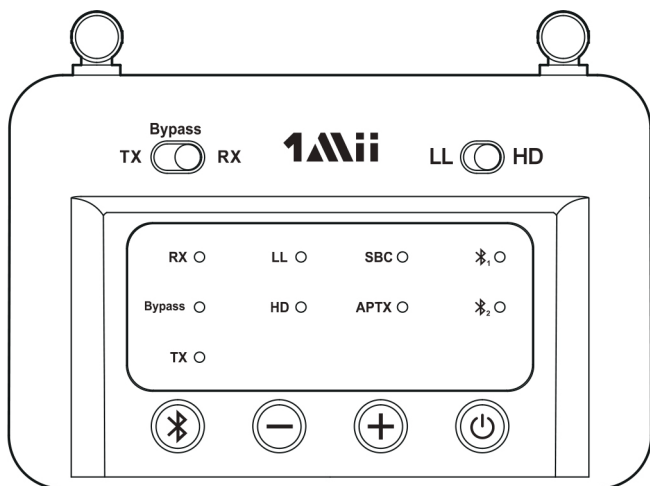

הפעלה בסיסית

לחצן	פונקציה	פעולה
LL HD	מצב אחזור נמוך	החליקו לכיוון LL כדי להיכנס למצב אחזור נמוך
	מצב איכות גבוהה	החליקו לכיוון HD כדי להיכנס למצב איכות גבוהה
Bypass TX RX	מצב משדר	החליקו למצב TX כדי להיכנס לשידור במצב כולל מעקף
	מצב מקלט	החליקו למצב RX כדי להיכנס למצב קליטה
	מצב מעקף	החליקו למצב Bypass כדי להיכנס למצב מעקף
	כניסה למצב צימוד	החזיקו את הלחצן למשך כ-2 שניות
	חיבור מחדש	לחצו לחיצה קצרה אחת
	שחזור הגדרות מפעל	החזיקו את הלחצן למשך כ-10 שניות. כל נורות ה-LED מהבהבות ביחד פעמיים.
	החלשת עוצמת השמע / השיר הקודם	במצב שמע AUX, לחצו לחיצה קצרה אחת (מצב TX אינו נתמך)
	הגברת עוצמת השמע / השיר הבא	במצב שמע AUX, לחצו לחיצה קצרה אחת (מצב TX אינו נתמך)
	הפעלה כיבוי	לחצו לחיצה קצרה על כדי להפעיל. לחצו והחזיקו את למשך שנייה כדי לכבות.

Qualcomm aptX הינו מוצר של Qualcomm Technologies Inc ו/או של חברות הבת שלה.

נוריות סטטוס

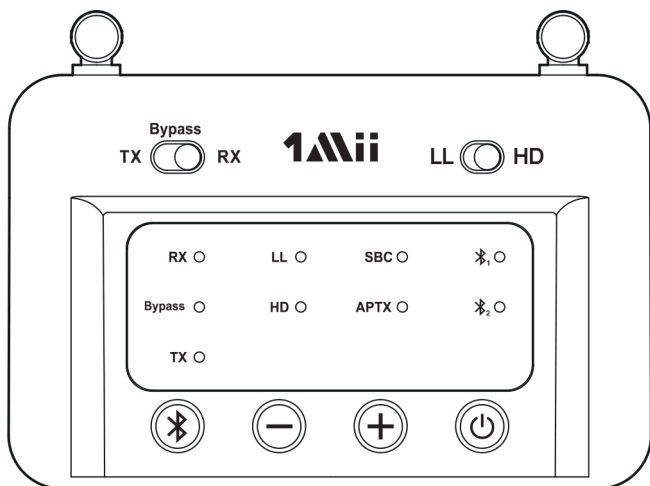

נורית	מצב
RX	במצב קליטה
	מהבהבת בכחול ובאדום לסירוגין כדי להורות על מצב צימוד של B03
TX	במצב שידור עם מעקף
	מהבהבת בכחול ובאדום לסירוגין כדי להורות על מצב צימוד של B03
מעקף	מצב מעקף
LL	מקושר ל- aptX באחזור נמוך או בקודק להזרמה גבוהה
HD	מקושר לקודק HD של ה-aptX
SBC	מקושר לקודק SBC
APTX	מקושר לקודק APTX
⌘ ₁	מכשיר 1 מחובר
⌘ ₂	מכשיר 2 מחובר

הערה: אם B03 אינו מצומד, לחצו על למשך שתי שניות כדי להיכנס למצב צימוד.

צימוד עם המכשיר השני

- הגדירו את האוזניות/הרמקול השני במצב צימוד.
- הגדירו את B03 למצב צימוד פעם נוספת, החזיקו את הלחצן למשך 2 שניות עד שנורית TX LED מהבהבת בכחול ואדום.
- המתינו עד לחיבור.

שימוש כמשדר אלחוטי (מצב TX)

1. חברו את 03 לזרם החשמל וחברו את הכבל המתאים לטלוויזיה

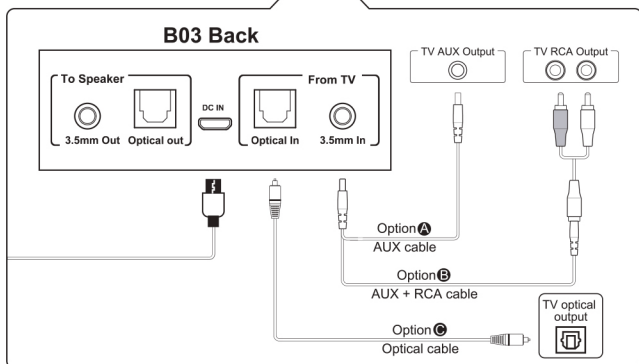
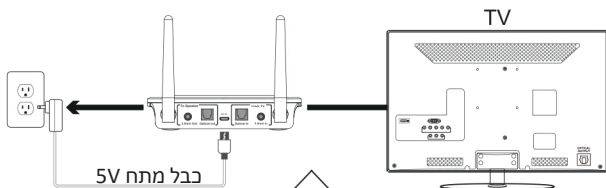

2 הפעלה

לחצו לחיצה קצרה על כדי להפעיל

החליקו את מתג המצב למצב TX

3 צמדו והתחברו

נוריות TX מהבהבות
בכחול ואדום לסירוגין

B03 ייכנס למצב צימוד באופן אוטומטי.
הגדירו את האוזניות/הרמקול Bluetooth שלכם למצב צימוד. המתניתו לחיבור שלהם.

תהנו מהמוזיקה!

תמיכה בו זמנית בחיבור קווי ו-Bluetooth

B03 מאפשר להשתמש בחיבור קווי ובחיבור Bluetooth בו זמנית, מאפשר למשתמש להניח ולחבר את B03 בין הטלוויזיה ומקרן הקול (או מערכת השמע) כדי לשתף את אותה יציאה אופטית/יציאת שמע בטלוויזיה ולהיות מסוגלים להאזין לשמע בשני המכשירים בו זמנית. כך ניתן לאפשר למשתמש באוזניות להאזין בעוצמת שמע שונה. הערה: המעקף פועל רק עם אותו סוג של כניסה/יציאה, לדוגמה כניסת AUX ליציאת OPT או כניסת OPT ליציאת OPT.

במקלט אלחוטי (מצב RX)

1. חברו את ה-B03 לזרם החשמל וחברו את הכבל המתאים לרמקול.

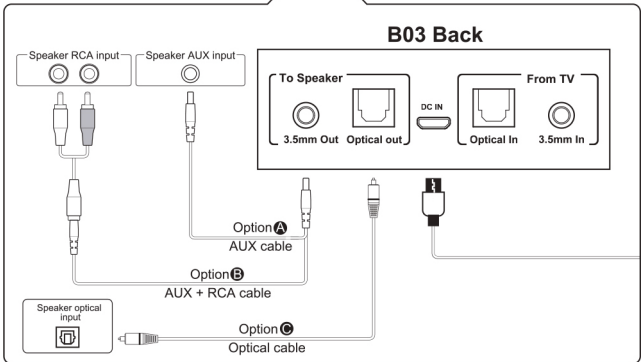
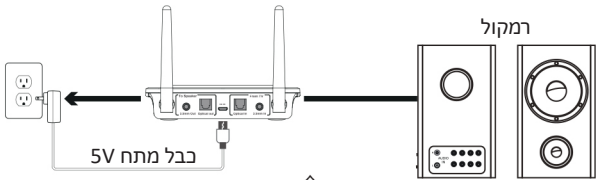

2

הפעלה

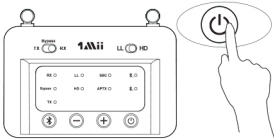

לחצו לחיצה קצרה על כדי להפעיל

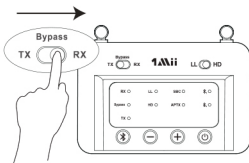

החליקו את מתג המצב למצב RX

3

צמדו והתחברו

נריות RX מהבהבות בכחול ואדום לסירוגין



B03 ייכנס למצב צימוד באופן אוטומטי. ה-Bluetooth הפעיל בטלפון שלכם או במכשיר אחר יאתר את B03 ויתחבר אליו.

תהנו מהמוזיקה!



מצב מעקף (ללא Bluetooth)

1. חברו את B03 Pro לזרם החשמל וחברו את הכבל המתאים לרמקול ולטלוויזיה

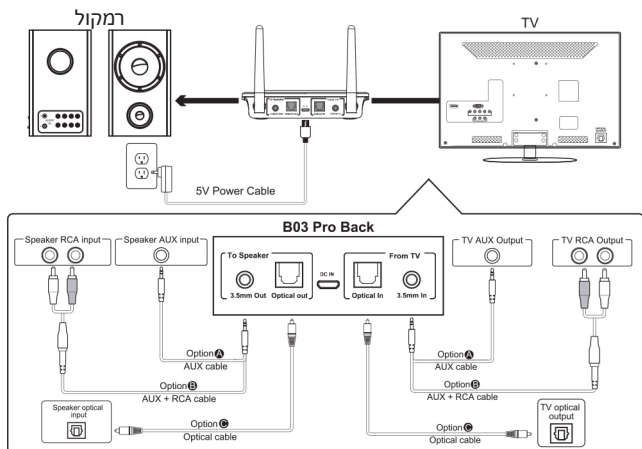

2 הפעלה

לחצו לחיצה קצרה על כדי להפעיל

לחצו לחיצה קצרה על כדי להפעיל

החליקו את מתג המצב למצב מעקף

3 תהנו מהמוזיקה!

הערה:

1. מצב מעקף = חיבור ישיר בכבל
2. מצב מעקף יכול לפעול רק עם אותו סוג של כניסה/יציאה, לדוגמה כניסת AUX ליציאת AUX או כניסת OPT ליציאת OPT.



החליקו למצב מעקף כדי להיבנס למצב מעקף

החליקו למצב RX כדי להיבנס למצב קליטה

החליקו למצב TX כדי להיבנס למצב שידור+מעקף

מצב איכות גבוהה

מצב אחזור נמוך

החלשת עוצמת השמע/השיר הקודם



הפעלה/כיבוי

הגברת עוצמת השמע/השיר הבא



כניסה למצב צימוד: החזיקו את הלחצן למשך כ-2 שניות

מדריך הפעלה מהירה ל-B03

כמשדר אלחוטי (מצב TX)

1. חברו את מקור השמע (טלוויזיה, DVD, וכו') ל"חיבור מהטלוויזיה" של ה-B03 בעזרת כבלי השמע הכלולים באריזה (כבל אופטי או כבל AUX/RCA)
 2. חברו את B03 למקור מתח (טלוויזיה, חיבור USB במחשב או מתאם מתח) בעזרת כבל USB.
 3. לחצו לחיצה קצרה על לחצן  כדי להפעיל.
 4. החליקו את מתג המצב למצב TX.
 5. צמדו את B03 עם האוזניות/הרמקולים שבהם מופעל Bluetooth.
- א. מצב צימוד B03 = נורית TX מהבהבת בכחול / אדום לסירוגין, במהירות. - שימוש ראשון: B03 ייכנס למצב צימוד באופן אוטומטי (כשהזיכרון שלו פנוי).
- לאחר מכן לחצו על  למשך 2 שניות כדי להיכנס למצב צימוד.
- ב. הגדירו את האוזניות/הרמקולים שלכם במצב צימוד, קראו במדריך למשתמש של האוזניות/הרמקולים.
 - ג. המתינו והתחברו.

מקלט אלחוטי (מצב RX)

1. חברו את הרמקול שלכם ל"חיבור מהרמקול" של B03 בעזרת כבל השמע הכלול באריזה (כבל אופטי או כבל AUX/RCA)
 2. חברו את B03 למקור מתח בעזרת כבל USB ומתאם.
 3. לחצו לחיצה קצרה על לחצן  כדי להפעיל.
 4. החליקו את מתג המצב למצב RX
 5. צמדו את B03 עם הטלפון/המחשב/הטאבלט. ודאו שה-Bluetooth במכשירים אלה פועל.
- א. מצב צימוד B03 = נורית RX מהבהבת בכחול / אדום לסירוגין, במהירות. - שימוש ראשון: B03 ייכנס למצב צימוד באופן אוטומטי (כשהזיכרון שלו פנוי).
- לאחר מכן לחצו על  למשך 2 שניות כדי להיכנס למצב צימוד.
- ב. ה-Bluetooth בטלפון הנייד או בהתקנים האחרים שלכם צריך להיות פעיל כדי למצוא את B03 ולהתחבר אליו.
 - ג. המתינו והתחברו.

מצב מעקף (ללא Bluetooth)

1. חברו את מקור השמע שלכם (טלוויזיה, DVD וכו') ל"חיבור מהטלוויזיה" של B03 בעזרת כבל השמע הכלול באריזה (כבל אופטי או כבל AUX/RCA).
2. חברו את הרמקול לחיבור לרמקול של ה-B03 בעזרת כבל השמע שלכם (כבל אופטי או כבל AUX/RCA).
3. חברו את B03 למקור מתח בעזרת כבל USB ומתאם.
4. לחצו לחיצה קצרה על לחצן  כדי להפעיל.
5. החליקו את מתג המצב למצב מעקף.
6. המכשיר מוכן לשימוש.

הערה חשובה:

ודאו שיציאת הטלוויזיה שלכם (TV) תקינה. בדקו את ה-AUX בעזרת אוזניות המכשיר אינו תומך ב-Dolby/DTS ביציאה OPT.

מצב מעקף יכול לפעול רק עם אותו סוג של כניסה / יציאה, לדוגמה כניסת AUX ליציאת OPT או כניסת OPT ליציאת OPT.

תמיכה בו זמנית בחיבור קווי ו-Bluetooth

B03 מאפשר להשתמש בחיבור קווי ובחיבור Bluetooth בו זמנית, מאפשר למשתמש להניח ולחבר את B03 בין הטלוויזיה ומקרן הקול (או מערכת השמע) כדי לשתף את אותה יציאה אופטית/יציאת שמע בטלוויזיה ולהיות מסוגלים להאזין לשמע בשני המכשירים בו זמנית. כך ניתן לאפשר למשתמש באוזניות להאזין בעוצמת שמע שונה.

פתרון בעיות

1. יש לי בעיה לצמד את המכשירים ולהתחבר ל-Bluetooth שלי.
בדקו את הנקודות הבאות:
א. המכשיר האלחוטי שלכם תומך בפרופילים אלחוטיים הרשומים במפרט.
ב. B03 והמכשיר שלכם קרובים זה לזה, במרחק של מטר אחד.
ג. ודאו ש-B03 והמכשיר האלחוטי נמצאים במצב צימוד.
2. לאחר חיבור וצימוד של המכשיר האלחוטי, איני יכול לשמוע מוזיקה ממערכת השמע שלי.
במצב אופטי, B03 תומך במכשירים עם קצב דגימה נמוך מ-48kHz.
הערה: יש לוודא שפורמט השמע של הטלוויזיה מוגדר על PCM (איור 1) ויציאת השמע של הטלוויזיה מוגדרת ל"רמקולים חיצוניים" (איור 2)

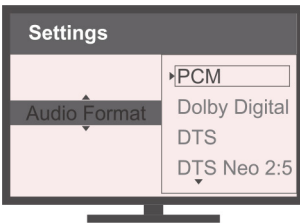

איור 1 - הגדירו את פורמט השמע של הטלוויזיה שלכם ל-PCM (חשוב)

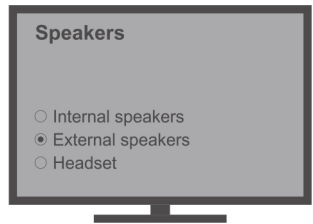

איור 2 - הגדירו את הרמקולים של הטלוויזיה שלכם לרמקולים חיצוניים

תעודת אחריות למוצרי ביקונקט טכנולוגיות בע"מ

שם משפחה _____ שם פרטי _____
 טלפון _____ כתובת _____
 פירוט הטובין/דגם _____ שנת ייצור _____
 מספר סידורי _____ מקום הרכישה _____
 מספר חשבונית _____ חותמת וחותמת בית העסק _____

תעודה זו ניתנת כאחריות לתקינתו של המוצר. אחריותנו לפי תעודה זו היא לתקן בתוך 10 (עשרה) ימי עבודה מיום הגעת המוצר למעבדת החברה, כל קלקול שהתגלה במוצר במהלך תקופת האחריות, או להחליף את המוצר או כל חלק ממנו במידה יידרש, ללא תמורה. במידה ותידרש החלפת חלקים לצורך התיקון, ייעשה שימוש בחלקים חדשים ומקוריים. תקופת האחריות היא למשך 12 חודשים מיום הרכישה, ותקפה אך ורק בצירוף חשבונית הקנייה ממשוק שהוסמך על ידנו כמשוק מורשה.

בהיעדר נקודת שירות במרחק של עד 15 ק"מ מהחנות בה בוצעה הרכישה, רשאי הצרכן להביא את המוצר לתיקון בחנות בה נרכש המוצר והתיקון במקרה כאמור יבוצע תוך שבועיים ממועד מסירת המוצר. לאחר ביצוע התיקון ו/או ההחלפה במוצר, יימסר לצרכן אישור בכתב שתפורט בו מהות התיקון ו/או מהות ההחלפה. אנו נהיה רשאים לדרוש תמורה בעד התיקון, במידה והקלקול במוצר נגרם כתוצאה מאחת מהסיבות שלהלן: שימוש בטובין בניגוד להוראות השימוש (לדוגמה: חיבור האוזניות למקור מתח ו/או הספק אשר אינו מיועד לאוזניות); שבר שנגרם לאוזניות דרך או רשלנות של הצרכן (לדוגמה: נזק שנגרם כתוצאה מניזול סוללות בתוך המכשיר, זיהומי בחול, אבק, מים או שמן וכדומה), שבר שנגרם לאוזניות או למוצרי, במקרה של תיקון שנעשה בטובין בידי מי שלא הורשה לכך מטעמנו. כוח עליון שהתרחש במועד מאוחר ממועד מסירת הטובין לצרכן.

פרטי היבואן: **ביקונקט טכנולוגיות בע"מ**, ח.פ. 514849371



ת.ד. 50 קריית עקרון מרכז ביל"ז IN צומת עקרון (ביל"ז סנטר) טלפון 08-9418222 פקס: 08-9418223
 דואר אלקטרוני: info@bconnect.co.il ניתן להירשם לאחריות גם באתר www.bconnect.co.il
 שירות לקוחות ותמיכה טכנית 08-9403300; נקודת שירות ומעבדה מרכזית 08-9418222

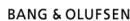

רשימת נקודות שירות:

עיר	שם בית העסק	כתובת	טלפון	הערות
בילו סנטר	מרכז בילו IN	קומה שנייה	08-9418222	מעבדה ראשית ביקונקט
אשדוד	קונטקט	רוגוזין 4, בניין פאן-לון (מול בנק מזרחי)	08-8530531	תחנת איסוף
באר שבע	אי אר סלולר	מתחם ביג, חיל הנדסה 1	08-6990184	תחנת איסוף
בת ים	רדיו אלקטריק	בלפור 96 פינת יוספטל	03-5515960	תחנת איסוף
גן יבנה	CellPoint	קניון גן יבנה, המגינים 56 (מול ארמה)	08-8605848	תחנת איסוף
חדרה	אוטופון חדרה	צה"ל 34 מתחם מיקס	04-9862222	תחנת איסוף
חיפה	אוטופון תקשורת קריות	ההסתדרות 271	04-8227228	תחנת איסוף
חיפה	גל אלקטרוניקה	יפו 43	04-8516072	תחנת איסוף
טבריה	אלקטרון	הפרחים 9	04-6723091	תחנת איסוף
יבנה	Touch	מתחם קרטו, הנחשול 22	08-9954088	תחנת איסוף
ירושלים	אליפון	כ"ח 2, מרכז כלל	02-5380629	תחנת איסוף
כפר סבא	רדיו אלקטריק	ויצמן 72	09-7713586	תחנת איסוף
נהריה	י.ש תקשורת	קניון נהריה, ארית 2	04-9001049	תחנת איסוף
פתח תקווה	רדיו אלקטריק	חובבי ציון 16	03-7261883	תחנת איסוף
קרית שמונה	OMC	המכבים 6	04-6997273	תחנת איסוף
ראשון לציון	רדיו אלקטריק	גולדה מאיר 1, קניון שער-ראשון תחנה מרכזית	03-9619335	תחנת איסוף
רעננה	סימפון סלולר	קלאוזנר 2	09-7724372	תחנת איסוף
תל אביב	360	קניון צמרת G, ניסים אלוני 10	03-9202399	תחנת איסוף

* רשימת נקודות שירות מעודכנת ניתן למצוא באתר www.bconnect.co.il