

**● BLAUPUNKT**

**BP-9030**

מדריך למשתמש

מוניטור לתינוק



*Enjoy it.*

## אודות מדריך זה

עשינו כל מאמץ להבטיח שתוכן המדריך הזה יהיה מדויק ומעודכן. עם זאת, אין כל ערובה לכך שהכל יהיה מדויק. במידה ותכני מדריך זה אינם תואמים את המוניטור הנוכחי, אנא עיינו במוניטור עצמו. חברתנו שומרת לעצמה את הזכות לשנות את התוכן או את המפרט הטכני ללא הודעה מוקדמת. במידה והאביזרים אינם תואמים את תכולת חבילת המוצר בפועל, אנא עיינו במוצר עצמו.

## הוראות לשימוש במוניטורים לתינוקות

תודה שרכשתם את המוצר שלנו. מדריך זה מספק מידע על המוניטור וכיצד להשתמש בו.

## הוראות בטיחות

- מוניטור זה לתינוק אינו תחליף לפיקוח אחראי על ידי מבוגר.
- יש למקם מוצר זה במקום בו התינוק אינו יכול להגיע אליו, כשהמרחק בין התינוק למוצר צריך להיות לפחות 1.5 מטר כדי להבטיח טווח בטיחות מתאים בין התינוק למוצר.
- אין להניח את כבל החשמל במקום בו התינוק יכול להגיע אליו, כדי שלא ייכרך סביב גוף התינוק תוך גרימת סיכון בטיחותי לתינוק.
- מוצר זה אינו צעצוע ואין לאפשר לילדים לשחק בו.
- יש להשתמש אך ורק במתאם החשמל 5V/1.5A המסופק.

# חלקי המכשיר

## מצלמה

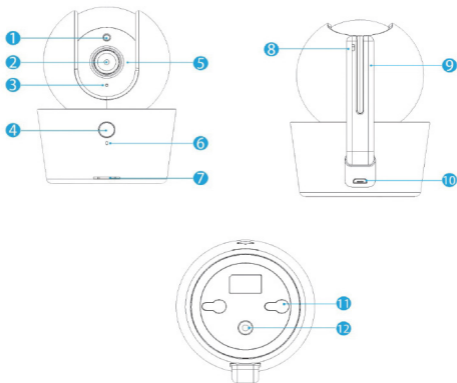

1. חיישן אינפרא אדום	2. עדשה	3. מיקרופון
4. לחצן קוד	5. נורית אינפרא אדום	6. נורית LED
7. רמקול	8. חיישן טמפרטורה	9. אנטנה
10. ממשק ספק ה-USB	11. חור תפס	12. חור תלייה

## מסך ההתקן הנייד

הערה: לחצן המסך כולל פונקציה של ריבוב, יש להפעיל תחילה בלחיצה ארוכה.

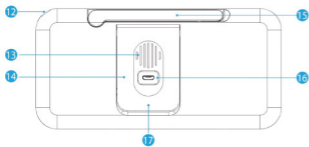

1. נורית LED
2. מסך LCD
3. לחצן מסך הפעלת/כיבוי מצלמה (לחיצה ארוכה)
4. מקש אישור/מוזיקה (לחיצה ארוכה)
5. מקש הגברת בהירות/מעלה
6. מקש הגברת עוצמת הקול/ימינה
7. מקש החלשת עוצמת הקול/שמאלה
8. מקש החלשת בהירות/מטה
9. לחצן הפעלת סיבוב המצלמה/לחצן אינטרקום (לחיצה ארוכה)
10. מקש תפריט/הפעלה (לחיצה ארוכה)
11. חור מיקרופון
12. חור חבל תלייה
13. רמקול
14. תושבת
15. אנטנה
16. ממשק ספק ה-USB
17. לחצן איפוס (תחת התפס)

הערה: כאשר פונקציית סיבוב המצלמה מופעלת, לחצן הכיוון משמש כלחצן סיבוב המצלמה

## לחצנים

### **לחצן הפעלת המצלמה (לחיצה) / כיבוי המצלמה (לחיצה ארוכה)**

**פונקציית מסך כבוי:** לחיצה ארוכה על לחצן כיבוי המסך. הערה: לחצו על לחצן כלשהו להדלקה מחדש של המסך; לחצו לחיצה ארוכה על הלחצן להפעלת פונקציית בחירת מצלמה במקרה של שימוש במספר מצלמות.

### **מקש אישור / מוזיקה (לחיצה ארוכה)**

**פונקציית מוזיקה:** לחצו לחיצה ארוכה על הלחצן לניגון מוזיקה, ולחצו על הלחצן להחלפת מוזיקה. לחצו לחיצה ארוכה על לחצן זה לכיבוי המוזיקה.

**פונקציית אישור:** לאחר כניסה לתפריט, לחצו על לחצן זה לאישור.

### **לחצן תפריט / הפעלה/כיבוי (לחיצה ארוכה)**

**פונקציית הפעלה / כיבוי:** לחצו לחיצה ארוכה על הלחצן להפעלה וכיבוי של אפשרות בחירת מצלמה. **פונקציית תפריט:** לחצו על הלחצן להפעלת פונקציית התפריט. לחצו על לחצן זה כדי לבטל את פונקציית התפריט בממשק התפריט.

### **לחצן הפעלת סיבוב המצלמה / לחצן מיקרופון (לחיצה ארוכה)**

**פונקציית מיקרופון:** לחצו לחיצה ארוכה על לחצן זה כדי להפעיל את המיקרופון ולהשתמש בפונקציית השיחה.

**פונקציית סיבוב מצלמה:** לחצו על לחצן זה להפעלת פונקציית סיבוב המצלמה, ואז כווננו את זווית המצלמה באמצעות לחצן הכיוון. לחצו שוב על לחצן זה לביטול פונקציית סיבוב המצלמה.

**לחצן הגברת / החלשת בהירות / לחצן מעלה / למטה**  
**לחצן הגברת/ החלשת בהירות:** לחצו על הלחצנים מעלה ומטה לכוונון בהירות המסך.

**לחצן מעלה ומטה:** לאחר הכניסה לתפריט, תפקידו של לחצן זה הוא לגלול בתפריט מעלה ומטה. לאחר כניסה לפונקציית כיוון סיבוב המצלמה, תפקיד לחצן זה הוא לכוון את סיבוב המצלמה מעלה ומטה

**לחצן הגברת/החלשת עוצמת הקול**  
**כוונון עוצמת הקול:** לחצו על הלחצנים ימינה ושמאלה לכוונון עוצמת הקול.

**פונקציית לחצן שמאלה / ימינה:** לאחר כניסה לתפריט, פונקציית לחצן זה הינה כניסה לפונקציית תפריט שמאלה/ימינה יציאה. לאחר כניסה לפונקציית כיוון סיבוב המצלמה, תפקיד לחצן זה הוא לכוון את סיבוב המצלמה.

# פונקציות המכשיר

## מצלמה

מתח הספק של 5V/1.5A.

בהפעלה נורית ה-LED נדלקת, ומציינת כי המכשיר הופעל ונמצא במצב עבודה.

ראיית לילה: מוצר זה מצויד בתאורת אינפרא אדום שמשמשת לתאורה בסביבה חשוכה ומאפשרת קבלת תמונה ברורה. הדלקה וכיבוי של תאורת האינפרא אדום: במצב האתחול באמצעות איתור בהירות הסביבה להפעלה וכיבוי אוטומטיים של תאורת האינפרא אדום, ללא התערבות המשתמש. אם התמונה או הצליל מופרעים יש לנסות להעביר את המכשיר למיקום אחר להשגת התוצאות הטובות ביותר. לשימוש ראשוני נדרש צימוד, לפרטים עיינו בהמשך.

## מסך ההתקן הנייד

המוצר מופעל באמצעות סוללה מובנית או מתאם 5V/1.5A, וניתן לטעינה אוטומטית כאשר הוא מחובר למתאם החשמל. הפעילו את המכשיר, לחצו לחיצה ממושכת על המקש במשך 1.5 שניות להפעלה. המוצר תומך בניטור לולאתי בין ארבע מצלמות, ובניטור מסך מפוצל.



## מסך המוניטור מציג את התצוגה להלן

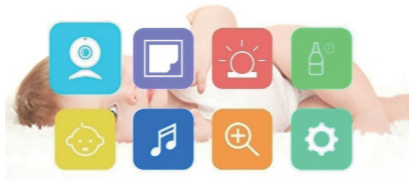

צלמית עוצמת האות שמציגה את עוצמת האות הנוכחית



צלמית הטמפרטורה שמציגה את טמפרטורת המצלמה



צלמית מצלמה נוכחית (לחצו על לחצן בחירת המצלמות,  
1 מייצג את מצלמה מס' 1, 2 מייצג מצלמה מס' 2)



צלמית עוצמת הקול משתנה בהתאם לעוצמת הקול



התראת טמפרטורה. אם הטמפרטורה גבוהה מדי או  
נמוכה מדי, תופיע התראה



צלמית העריסה, 1 מייצג את שיר הערש הראשון



סמלי סביבה, הירח מוצג בלילה לייצוג הלילה. הסמל נעלם  
באור יום



זמן מחזור מצלמה, ניתן להגדרה דרך התפריט



צלמית השעה מציגה את השעה הנוכחית











צלמית סוללה מציגה את מצב הסוללה הנוכחי





## תפריט

אפשרויות התפריט מוצגות באיור הבא, לחצו על לחצן התפריט להצגת התפריט, שמכיל 8 פריטים:

מצלמה	
הגדרות LCD	
הגדרות טמפרטורה	
תזכורת האכלה	
הגדרות VOX	
שיר ערש	
זום דו כיווני	
הגדרות אחרות	

ניתן ללחוץ על הלחצנים שמאלה/ימינה למעבר בין האפשרויות, ניתן ללחוץ על הלחצנים מעלה ומטה לבחירה, ואז ללחוץ על אישור ועל תפריט/חזרה כדי לצאת מתפריט ההגדרות.

## מצלמה

בחירת הגדרות המצלמה וכניסה לתפריט הבא:

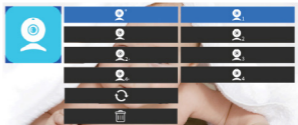

### הפונקציות של כל צלמית

צימוד מצלמה. ניתן לצמד ארבע מצלמות. לאחר סיום הצימוד הוא נשמר אוטומטי, אין צורך לצמד שוב בפעם הבאה. אם יש לצמד מחדש, יש למחוק את המצלמה תחילה ולצמד אותה שוב רק לאחר מחיקתה.



### שיטת הצימוד

1. תפריט < הגדרות מצלמה > צימוד מצלמה < בחר במצלמה בלתי מוצמדת > אשר. בשלב זה, מסך ההתקן הנייד מבצע חיפוש אוטומטי לאיתור המצלמה.
  2. לחצו לחיצה ארוכה לצימוד מפתח הקוד של המצלמה, נורית המצלמה מתחילה להבהב, המתן לצימוד אוטומטי של המכשיר.
  3. התמונה מופיעה על מסך התצוגה והצימוד האוטומטי מושלם.
- הערה: צלמית ה-"\*" תופיע בפינה הימנית העליונה של המצלמה המוצמדת, והצלמית "\*" תיעלם עם מחיקת המצלמה.

העבירו את מצב המצלמה מ-2+ או 4+ למצב מסך יחיד



חברו שתי מצלמות והשתמשו במצב מסך מפוצל. השתמשו במצב מסך מפוצל ל-4 כאשר אתם מחברים יותר משתי מצלמות



היכנסו למצב מסך מפוצל ל-4



הגדרות מרווחי מחזור מצלמה: כבוי, 5 ש, 10 ש, 15 ש, 30 ש



המצלמה הוסרה. מחיקת המצלמה שצומדה בהצלחה.



## הגדרות LCD

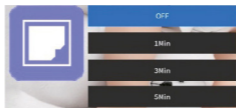

יש ארבע הגדרות: כבוי, דקה, 3 דק' ו-5 דק'. לאחר ההגדרה, מסך ה-LCD יכבה בזמן שנקבע

## הגדרות טמפרטורה

בחרו באפשרות הגדרות מצלמה והיכנסו לתפריט הבא:



עברו לתפריט המשנה להגדרת התראת טמפרטורה גבוהה, התראת טמפרטורה נמוכה, צליל התראת הטמפרטורה וצלמית ההתראה תופיע אם הטמפרטורה גבוהה או נמוכה מהטמפרטורה שהוגדרה משך פעמון ההתראה: לאחר ההגדרה, משך פעמון ההתראה יהיה בהתאם לזמן ההגדרה הגדירו את מצב תצוגת הטמפרטורה (פרנהייט, צלזיוס)



## אזכור האכלה



הגדרות תזכורת האכלה, סך כולל של 6 מצבים אופציונליים, בהתאמה: כבו את פונקציית התזכורת, תזכורת כל 30 דקות, תזכורת כל שעה, תזכורת כל שעתיים, תזכורת כל 3 שעות, תזכורת כל 4 שעות. בחרו אחד מהפריטים ולחצו על אישור.

## הגדרות VOX

אם עוצמת הקול הסביבתית במכלול המצלמה נמוכה

מהעוצמה שהוגדרה, המסך יהיה במצב סגור; אם היא גבוהה מהעוצמה שהוגדרה, מכלול התצוגה יואר וישמיע התראה. בחרו את הגדרות ה-VOX ועברו לתפריט הבא

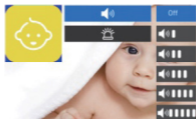

הגדירו את עוצמת הקול של השכמת ה-VOX, עוצמת הקול מתגברת מגבוה לנמוך  
הגדירו את משך התראת ההשכמה



## הגדרות שיר ערש

בחרו באפשרות הגדרות שיר ערש והיכנסו לתפריט הבא

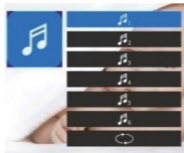

יש 7 הגדרות: שיר 1, שיר 2, שיר 3, שיר 4, שיר 5, שיר 6, וניגון חוזר על עצמו. ניתן גם ללחוץ על מקש הקיצור "מקש מוזיקה" לניגון מהיר.  
בחרו שירים מהתפריט, לחצו על לחצן האישור לניגון מוזיקה,

לחצו על מקש האישור שוב להפסקת הניגון

## הגדרות זום

בחרו באפשרות הגדרות זום והיכנסו לתפריט הבא:

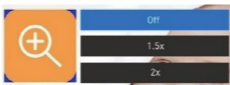

הגדרות הזום כוללות שלוש אפשרויות, כבוי: ללא זום, תצוגת זום מקדימה 1.5x1.5 ותצוגת זום מקדימה 2x2

## הגדרות אחרות

בחרו באפשרות הגדרות אחרות, כפי שמוצג בתפריט:

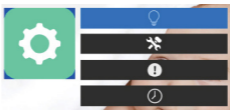

תדר: 50Hz/60Hz



ברירת מחדל של היצרן



מידע חומרה ותוכנה



הגדרת שעה



## שיטת התקנה

1. הניחו את מצלמת ה-TX על השולחן בגובה שמתאים לפקח על התינוק וכווננו את זווית מצלמת ה-TX.
2. הצמידו לקיר באמצעות תושבת.

## תחזוקת המוניטור

שמירה על ניקיון העדשה מאפשרת השגת התמונה החדה ביותר במוניטור. נגבו בעדינות טביעות אצבע ואבק מהעדשה ומסך ה-LCD בעזרת מטלית רכה.

הערה: הזכות לשנות את העיצוב והמפרט של מוצר זה כפופה לשינויים ללא הודעה מוקדמת לטובת מניעת סיכון להתחשמלות. אל תפתחו את המכשיר ואל תתקנו אותו בעצמכם.

שמרו את המכשיר יבש. אל תשתמשו במכשיר בסביבה לחה מדי. שימוש בסביבה לחה עלול לגרום לתקלה במכשיר.

# תעודת אחריות למוצרי ביקונקט טכנולוגיות בע"מ

שם משפחה \_\_\_\_\_ שם פרטי \_\_\_\_\_  
 טלפון \_\_\_\_\_ כתובת \_\_\_\_\_  
 פירוט הטובין/דגם \_\_\_\_\_ שנת ייצור \_\_\_\_\_  
 מספר סידורי \_\_\_\_\_ מקום הרכישה \_\_\_\_\_  
 מספר חשבונית \_\_\_\_\_ חותמת וחתומת בית העסק \_\_\_\_\_

תעודה זו ניתנת כאחריות לתקינתו של המוצר. אחריותנו לפי תעודה זו היא לתקן בתוך 10 (עשרה) ימי עבודה מיום הגעת המוצר למעבדת החברה, כל לקולו שהתגלה במוצר במהלך תקופת האחריות, או להחליף את המוצר או כל חלק ממנו במידה ויידרש, ללא תמורה. במידה ותידרש החלפת חלקים לצורך התיקון, ייעשה שימוש בחלקים חדשים ומקוריים. תקופת האחריות היא למשך 12 חודשים מיום הרכישה, ותפקה אך ורק בצירוף חשבונית הקנייה ממשוק שהוסגר על ידנו כמשוק מורשה. בהיעדר נקודת שירות במרחק של עד 15 ק"מ מהחנות בה בוצעה הרכישה, רשאי הצרכן להביא את המוצר לתיקון בחנות בה נרכש המוצר והתיקון במקרה כאמור יבוצע תוך שבועיים ממועד מסירת המוצר. לאחר ביצוע התיקון ו/או ההחלפה במוצר, יימסר לצרכן אישור בכתב שתפורט בו מהות התיקון ו/או מהות ההחלפה. אנו נהיה רשאים לדרוש תמורה בעד התיקון, במידה והקולקל במוצר נגרם כתוצאה מאחת מהסיבות שלהלן: שימוש בטובין בניגוד להוראות השימוש (לדוגמה: חיבור האוזניות למקור מתח ו/או הספק אשר אינו מיועד לאוזניות);

זדון או רשלנות של הצרכן (לדוגמה: נזק שנגרם כתוצאה מזלילת סוללות בתוך המכשיר, זיהומו בחול, אבק, מים או שמן וכדומה, שבר שנגרם לאוזניות או למוצר); במקרה של תיקון שנעשה בטובין בידי מי שלא הורשה לכך מטעמנו. כוח עליון שהתרחש במועד מאוחר ממועד מסירת הטובין לצרכן.

פרטי היבואן: **ביקונקט טכנולוגיות בע"מ**, ח.פ. 514849371  
 ת.ד. 50 קריית עקרון מרכז ביל"ו IN צומת עקרון (ביל"ו נטר) טלפון 08-9418222 פקס: 08-9418223  
 דואר אלקטרוני: info@bconnect.co.il ניתן להירשם לאחריות גם באתר www.bconnect.co.il  
 שירות לקוחות ותמיכה טכנית 08-9403300; נקודת שירות ומעבדה מרכזית 08-9418222



רשימת נקודות שירות:

עיר	שם בית העסק	כתובת	טלפון	הערות
ביל"ו נטר	מרכז ביל"ו IN	קומת קרקע צמוד ל-KSP	08-9418222	מעבדה ראשית ביקונקט
אשדוד	המרכז לתיקוני חשמל	המסחר 60 (מרכז מסחרי א)	08-8533976	תחנת איסוף
באר שבע	איר סלולר	מתחם ב.ב. חיל הנדסה 1	08-6990184	תחנת איסוף
בת ים	רדיו אלקטריק	בלפור 96 פינת יוספטל	03-5515960	תחנת איסוף
חדרה	אוטופון חדרה	צה"ל 34 מתחם מיקס	04-9862222	תחנת איסוף
חיפה	אוטופון תקשורת קרית	ההסתדרות 271	04-8227228	תחנת איסוף
חיפה	גל אלקטרוניקה	יפו 43	04-8516072	תחנת איסוף
טבריה	אלקטרון	הפרחים 9	04-6723091	תחנת איסוף
יבנה	Touch	מתחם קרסו, הנחשול 22	08-9954088	תחנת איסוף
ירושלים	אליפון	כ"ח 2, מרכז נל	02-5380629	תחנת איסוף
כפר סבא	רדיו אלקטריק	ויצמן 72	09-7713586	תחנת איסוף
נהריה	יש תקשורת	קניון נהריה, אירית 2	04-9001049	תחנת איסוף
פתח תקווה	רדיו אלקטריק	חובבי ציון 16	03-7261883	תחנת איסוף
קרית שמונה	OMC	המכבים 6	04-6997273	תחנת איסוף
ראשון לציון	רדיו אלקטריק	גולדה מאיר 1, קניון שער-ראשון תחנה מרכזית	03-9619335	תחנת איסוף
רעננה	סימפון סלולר	קלאוזנר 2	09-7724372	תחנת איסוף
תל אביב	360	קניון צמרת G, ניסים אלני 10	03-9202399	תחנת איסוף