

 **steelseries**

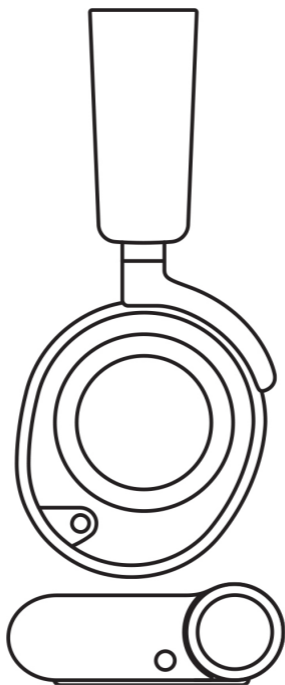

אוזניות אלחוטיות

**ARCTIS NOVA PRO WIRELESS/
ARCTIS NOVA PRO X WIRELESS**

מדריך מידע על המוצר

כללי

תכולת האריזה

אוזניות אלחוטיות Arctis Nova Pro X / Arctis Nova Pro
תחנת בסיס אלחוטית
סוללה נוספת
כבל USB-C ל-USB-A (x2)
כבל שמע 3.5 מ"מ
מסנן מיקרופון
מדריך מידע על המוצר

תאימות מערכת

Xbox Series X|S, Xbox One
PC
PlayStation 5, PlayStation 4
Nintendo Switch (מצב טלוויזיה)
Android (עם USB-C)
Mac

תוכנה

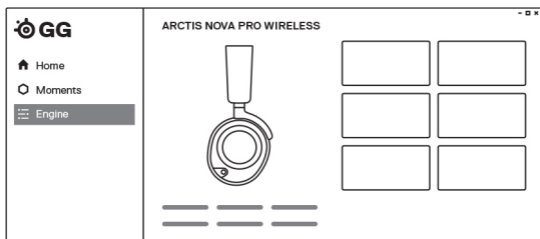

השתמשו במנוע של SteelSeries GG כדי להגדיר את האקולייזר ולשלוט במיקרופון שלכם. ל-GG יש אפליקציות נפלאות נוספות כמו Sonar, פריצת דרך בשמע לגיימינג, שמאפשרת לכם לשמוע את מה שחשוב באמת, באמצעות כלי שמע פורצי דרך. הורידו עכשיו steelseti.es/gg

סקירת המוצר

אוזניות

- 1 מיקרופון ClearCast נשלף
- 2 כריות פרימיום דמויות עור
- 3 רצועת ראש אלסטית
- 4 חיבור שמע 3.5 מ"מ
- 5 גלגל לבקרת עוצמת שמע
- 6 לחצן השתקת מיקרופון
- 7 פלטות רמקול נשלפות
- 8 חיבור טעינה נייד (מתחת לפלטות הרמקולים)
- 9 לחצן הפעלה
- 10 סוללה ניתנת להחלפה (מתחת לפלטות הרמקולים)
- 11 לחצן Bluetooth
- 12 נורית LED ל-Bluetooth
- 13 נורית LED להפעלה

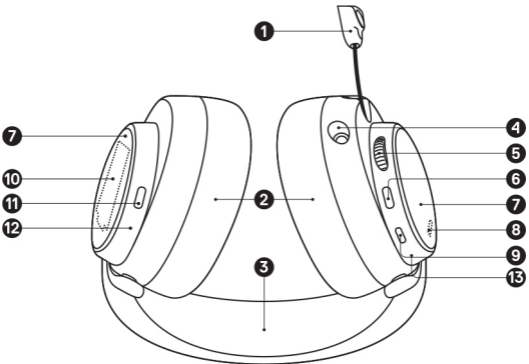

אביזרים נוספים וחלקי חילוף ניתן למצוא ב-
steelseries.com/gaming-accessories

אביזרים

- 14 כבל USB-A ל-USB-C (x2)
- 15 כבל שמע 4-קוטבי 3.5 מ"מ
- 16 מסנן מיקרופון
- 17 סוללת ליתיום-יון (x2)

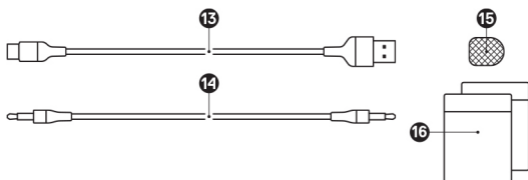

תחנת בסיס אלחוטית

- 18 מסך OLED
- 19 לחצן משני
- 20 גלגל בקרה
- 21 חריץ לטעינת הסוללה
- 22 חיבור Line Out
- 23 חיבור Line In
- 24 חיבור ל-Xbox (Nova Pro X); חיבור USB 1 (Nova Pro)
- 25 חיבור ל-USB (Nova Pro X); חיבור USB 2 (Nova Pro)

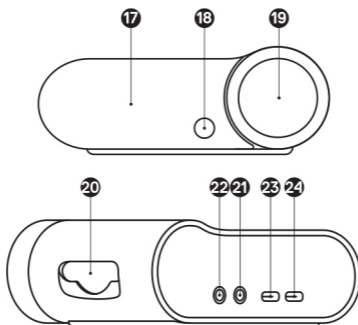

הגדרה

חיבורים

חברו את אחד הכבלים USB-C ל-USB-A (14) לתוך חיבור Xbox (24 ב-Pro X) לתוך חיבור USB 1 (24 ב-Pro), וחברו את הקצה השני ל-Xbox (ב-Pro X) ל-PC או לקונסולה (ב-Pro). לחלופין, חברו את הקצה השני של כבל USB-C ל-USB-A (14) מחיבור ה-USB (25 ב-Pro X) לחיבור USB 2 (25 ב-Pro) למחשב או לקונסולת משחקים. שנו את מקורות הקלט בעזרת התפריט המוצג על מסך ה-OLED (18).

Nova Pro X

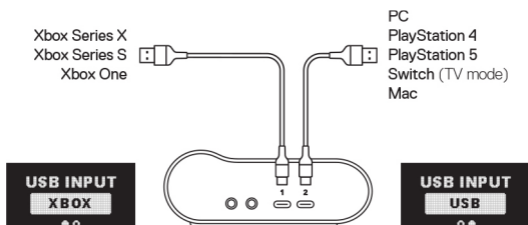

Nova Pro

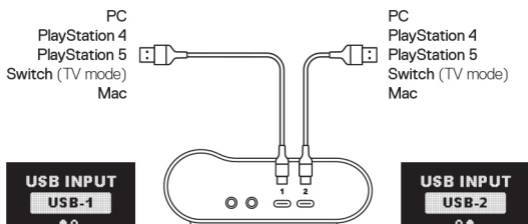

טעינה

טעינה בתחנת הבסיס

כדי לטעון את סוללת הליתיום השנייה (17) הניחו אותה בחריץ הטעינה של תחנת הבסיס.

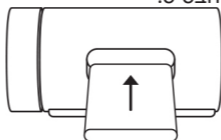

החלפת סוללות

כדי להחליף את הסוללה, ראשית הסירו את פלטת הרמקול הימנית הניתנת להסרה (7) באמצעות הרמת השקע בתחתיתה. לאחר מכן הסירו את הסוללה (10) באמצעות דחיפתה כלפי מטה והחוצה.

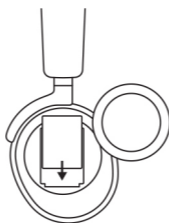

טעינה ניידת

תוכלו להשתמש בכבל USB-C ל-USB-A (14) כדי לטעון את האוזניות בדרך. הסירו את פלטת הרמקול השמאלית הניתנת להסרה (7) וחברו את הכבל משקע הטעינה הנייד (8) למקור מתח USB.

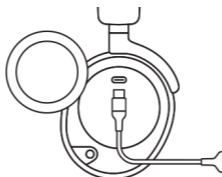

הפעלה/כיבוי

הפעלה

כדי להפעיל או לכבות את האוזניות, לחצו והחזיקו את לחצן ההפעלה (9) למשך שנייה אחת.

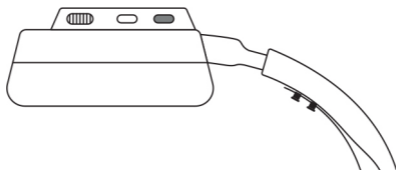

צימוד

האוזניות מצומדות כבר לתחנת הבסיס כאשר הן מגיעות מהמפעל. למקרה שתצטרכו לצמד מחדש, פתחו את התפריט של תחנת הבסיס ופעלו לפי ההוראות על המסך.

Wireless > 2.4G > 2.4G Pairing

Bluetooth





הפעלת Bluetooth

תוכלו להפעיל או לכבות את ה-Bluetooth בנפרד מהחיבור האלחוטי 2.4G בלחיצה והחזקה של לחצן Bluetooth (11) למשך שנייה.

צימוד

כאשר ה-Bluetooth כבוי, לחצו והחזיקו את לחצן Bluetooth (11) למשך 4 שניות.

שליטה

- מענה/ניתוק שיחה קולית 
לחצו לחיצה אחת על לחצן Bluetooth (11)
- השמעה/השהיה של מוזיקה 
לחצו לחיצה אחת על לחצן Bluetooth (11)
- מעבר לרצועה הקודמת 
לחצו פעמיים על לחצן Bluetooth (11)
- מעבר לרצועה הבאה 
לחצו שלוש פעמים על לחצן Bluetooth (11)

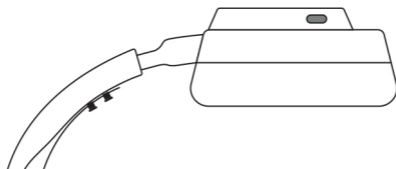

הפעלת תחנת הבסיס

מסך ראשי

- 1 לחצו והחזיקו את גלגל הבקרה (20) או את גלגל בקרת עוצמת השמע (5) באוזניות כדי לעבור בין עוצמת השמע ו-ChatMix (ב-PC בלבד, דורש התקנת תוכנה).



- 2 סובבו את גלגל הבקרה (20) או את גלגל בקרת עוצמת השמע (5) באוזניות כדי לכוון את הפרמטר הנבחר.



- 3 לחצו והחזיקו את גלגל הבקרה או את גלגל בקרת עוצמת השמע (5) באוזניות כדי להעלות את התפריט הראשי.



תפריט ראשי

- 1 סובבו את גלגל הבקרה (20) או את גלגל בקרת עוצמת השמע (5) באוזניות כדי לעבור בין פריטי התפריט.



- 2 לחצו ושחררו את גלגל הבקרה (20) או את גלגל בקרת עוצמת השמע (5) באוזניות כדי לבחור.



- 3 לחצו ושחררו את הלחצן המשני (19) או את לחצן ההפעלה (9) באוזניות כדי לחזור בחזרה לתפריט הקודם.



אפשרויות שמע

סראונד

הפעילו/כבו את הסראונד בתוכנה (ב-PC בלבד, דורש התקנת תוכנה)

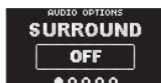

אקולייזר

התאימו את השמע להעדפותיכם האישיות בעזרת הגדרות כלולות או EQ בעל 10 ערוצים הניתן לכוונן מלא.



GAIN

שנו את רמת הפלט המרבי של ה-GameDAC.

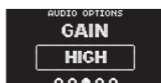

SIDE TONE

בחרו את עוצמת הקול שלכם שתרצו לשמוע דרך האוזניות.



עוצמת שמע במיקרופון

התאימו את עוצמת השמע של המיקרופון במערכת שלכם.



הגדרות יציאת שמע

רמקולים

שחקו במשחקים ושוחחו בעזרת זוג רמקולים חיצוניים. חברו כבל 3.5 מ"מ (אינו כלול באריזה) מחיבור ה-Line Out (22) בבסיס לרמקולים שלכם. בתפריט שבמסך ה-OLED (18) הגדירו את אפשרות ה-Line Out ל-'Speakers'.

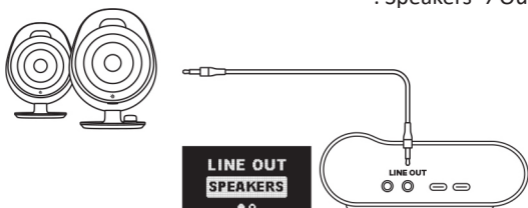

הזרמה

ערבבו את השמע הראשי, המשני והמיקרופון כדי להזרים אותם ל-PC.

- 1 חברו כבל 3.5 מ"מ (אינו כלול באריזה) מחיבור ה-Line Out (22) בבסיס לכניסת ההזרמה של כרטיס השמע במחשב שלכם.
- 2 בתפריט שבמסך ה-OLED (18) הגדירו את אפשרות ה-Line Out ל-'Stream'.
- 3 כווננו את הערבול המתאים לכם בעזרת מיקסר הערבול שעל מסך ה-OLED (18).

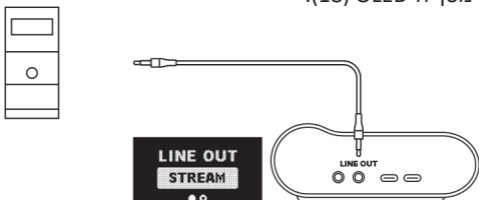

סינון רעשים אקטיבי

ANC

כדי להפעיל/לכבות את ה-ANC לחצו לחיצה אחת על לחצן ההפעלה (9) באוזניות.

שקיפות

כדי להפעיל את מצב השקיפות, לחצו פעמיים על לחצן ההפעלה (9) באוזניות.

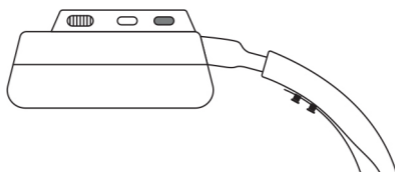

מיקרופון

מיקרופון נשלף

כשתוציאו את האוזניות מהקופסה, מיקרופון ClearCast (1) מקופל. כדי להשתמש במיקרופון, החליקו אותו אותו מהאוזניות עד שהוא נפתח לגמרי.

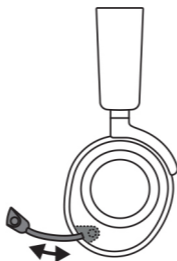

מיקום

מקמו את מיקרופון ClearCast הנשלף (1) בקרבת זווית הפה כאשר המשטח הקדמי פונה אליכם. הערה: אין להשתמש במיקרופון כאשר הוא מקופל.



התאמה מושלמת

כוונון האוזניות

החליקו את האוזניות למעלה או למטה כדי לשנות את הגובה הכללי שלהן.



כוונון רצועת הראש

שנו את המיקום של רצועת הראש האלסטית (3) בצד אחד או בשני צדדים כדי להגיע למתח ולמתיחה הרצויים.

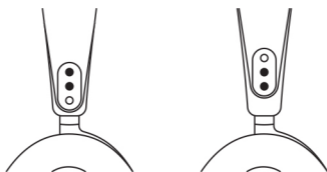

פלטות הרמקולים

פלטות הרמקולים הניתנות להסרה (7) מחוברות באמצעות מגנטים. כדי להסיר ולהחליף אותן, הניחו את אצבעכם בשקע בתחתית הפלטה והרימו אותה בעדינות.

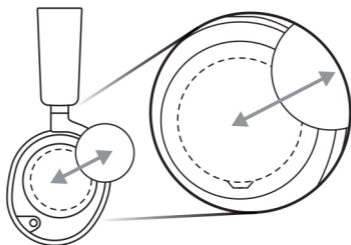

תעודת אחריות למוצרי ביקונקט טכנולוגיות בע"מ

שם משפחה _____ שם פרטי _____
 טלפון _____ כתובת _____
 פירוט הטובין/דגם _____ שנת ייצור _____
 מספר סידורי _____ מקום הרכישה _____
 מספר חשבונית _____ חותמת וחתומת בית העסק _____

תעודה זו ניתנת כאחריות לתקינותו של המוצר. אחריותנו לפי תעודה זו היא לתקן בתוך 10 (עשרה) ימי עבודה מיום הגעת המוצר למעבדת החברה, כל קלקול שהתגלה במוצר במהלך תקופת האחריות, או להחליף את המוצר או כל חלק ממנו במידה ויידרש, ללא תמורה. במידה ותידרש החלפת חלקים לצורך התיקון, ייעשה שימוש בחלקים חדשים ומקוריים. תקופת האחריות היא למשך 12 חודשים מיום הרכישה, ותקפה אך ורק בצירוף חשבונית הקנייה ממשוק שהוסמך על ידנו כמשוק מורשה.

בהיעדר נקודת שירות במרחק של עד 15 ק"מ מהחנות בה בוצעה הרכישה, רשאי הצרכן להביא את המוצר לתיקון בחנות בה נרכש המוצר והתיקון במקרה כאמור יבוצע תוך שבועיים ממועד מסירת המוצר. לאחר ביצוע התיקון ו/או ההחלפה במוצר, יימסר לצרכן אישור בכתב שתפורט בו מהות התיקון ו/או מהות ההחלפה. אנו נהיה רשאים לדרוש תמורה בעד התיקון, במידה והקלקול במוצר נגרם כתוצאה מאחת מהסיבות שלהלן: שימוש בטובין בניגוד להוראות השימוש (לדוגמא: חיבור האוזניות למקור מתח ו/או הספק אשר אינו מיועד לאוזניות); זדון או רשלנות של הצרכן (לדוגמא: נזק שנגרם כתוצאה מניזול בתוך המכשיר, זיהום בחול, אבק, מים או שמן וכדומה, שבר שנגרם לאוזניות או למוצר); במקרה של תיקון שנעשה בטובין בידי מי שלא הורשה לכך מטעמנו. כוח עליון שהתרחש במועד מאוחר ממועד מסירת הטובין לצרכן.



פרטי היבואן: **ביקונקט טכנולוגיות בע"מ**, ח.פ. 514849371
 ת.ד. 50 קריית עקרון מרכז ביל"ו IN צומת עקרון (ביל"ו סנטר) טלפון 08-9418222 פקס: 08-9418223
 דואר אלקטרוני il.info@bconnect.co.il ניתן להירשם לאחריות גם באתר il.bconnect.co.il
 שירות לקוחות ותמיכה טכנית 08-9403300; נקודת שירות ומעבדה מרכזית 08-9418222



רשימת נקודות שירות:

עיר	שם בית העסק	כתובת	טלפון	הערות
בילו סנטר	מרכז בילו IN	קומת קרקע צמוד ל-KSP	08-9418222	מעבדה ראשית ביקונקט
אשדוד	המרכז לתיקוני חשמל	המסחר 60 (מרכז מסחרי א)	08-8533976	תחנת איסוף
באר שבע	אי אר סלולר	מתחם ביג, חיל הנדסה 1	08-6990184	תחנת איסוף
בת ים	רדיו אלקטריק	בלפור 96 פינת יוספטל	03-5515960	תחנת איסוף
חדרה	אוטופון חדרה	צה"ל 34 מתחם מיקס	04-9862222	תחנת איסוף
חיפה	אוטופון תקשורת קריות	ההסתדרות 271	04-8227228	תחנת איסוף
חיפה	גל אלקטרוניקה	יפו 43	04-8516072	תחנת איסוף
טבריה	אלקטרון	הפרחים 9	04-6723091	תחנת איסוף
יבנה	Touch	מתחם קרסו, הנחשול 22	08-9954088	תחנת איסוף
ירושלים	אליפון	כ"ח 2, מרכז כלל	02-5380629	תחנת איסוף
כפר סבא	רדיו אלקטריק	ויצמן 72	09-7713586	תחנת איסוף
נהריה	י.ש תקשורת	קניון נהריה, אירית 2	04-9001049	תחנת איסוף
פתח תקווה	רדיו אלקטריק	חובבי ציון 16	03-7261883	תחנת איסוף
קרית שמונה	OMC	המכבים 6	04-6997273	תחנת איסוף
ראשון לציון	רדיו אלקטריק	גולדה מאיר 1, קניון שער-ראשון תחנה מרכזית	03-9619335	תחנת איסוף
רעננה	סימפון סלולר	קלאוזנר 2	09-7724372	תחנת איסוף
תל אביב	360	קניון צמרת G, ניסים אלוני 10	03-9202399	תחנת איסוף

* רשימת נקודות שירות מעודכנת ניתן למצוא באתר il.bconnect.co.il