

 **steelseries**

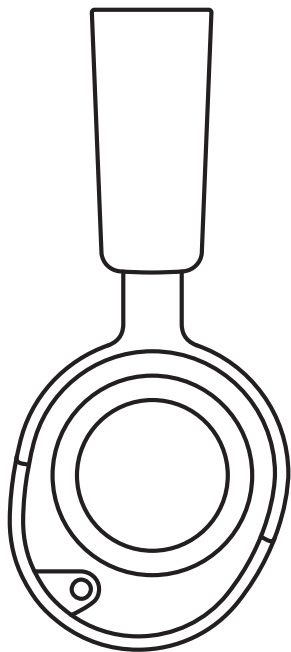

אוזניות חוטיות
ARCTIS NOVA 1

מדריך מידע על המוצר

כללי

תכולת האריזה

אוזניות חוטיות Arctis Nova 1
כבל אוזניות ראשי
כבל הארכה כפול 3.5 מ"מ

תאימות מערכת

PC
Xbox
PlayStation 5
PlayStation 4
Nintendo Switch

תוכנה

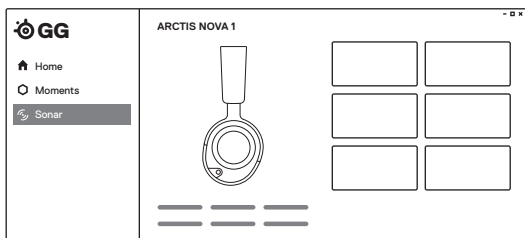

השתמשו במנוע של SteelSeries GG כדי להגדיר את האקולייזר ולשלוט במיקרופון שלכם.

ל-GG יש אפליקציות נפלאות נוספות כמו Sonar, פריצת דרך בשמע לגיימינג, שמאפשרת לכם לשמוע את מה שחשוב באמת, באמצעות כלי שמע פורצי דרך.

הורידו עכשיו steelseries.gg

סקירת המוצר

אוזניות

1 רצועת ראש אלסטית

2 כריות אוזן Airweave*

3 גלגל לבקרת עוצמת שמע

4 לחצן השתקת מיקרופון

5 שקע אודיו 3.5 מ"מ

6 מיקרופון ClearCast נשלף

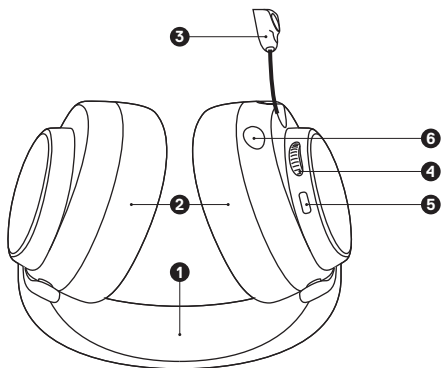

אביזרים*

7 כבל אודיו ראשי

8 כבל הארכה כפול 3.5 מ"מ

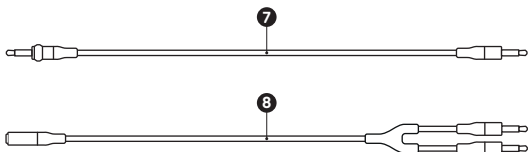

* אביזרים נוספים וחלקי חילוף ניתן למצוא ב-
steelseries.com/gaming-accessories

הגדרה

חיבור 3.5 מ"מ בודד

מקור עם שקע מיקרופון/
אודיו 3.5 מ"מ בודד

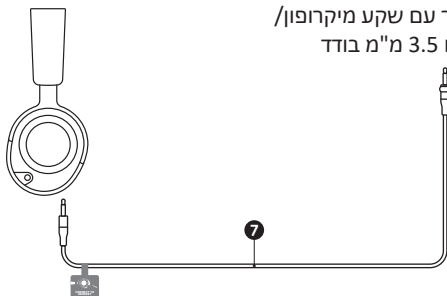

חיבור 3.5 מ"מ כפול

מקור עם שקע מיקרופון/
אודיו 3.5 מ"מ מפוצל

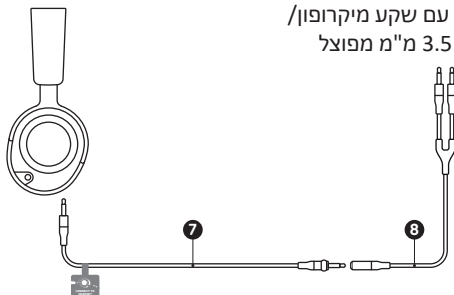

מיקרופון

מיקרופון נשלף

כשתוציאו את האוזניות מהקופסה, המיקרופון ClearCast הנשלף (3) מקופל. כדי להשתמש במיקרופון, החליקו אותו מהאוזניות עד שהוא נפתח לגמרי.

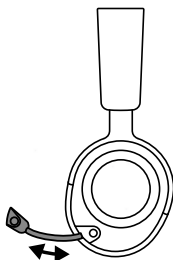

מיקום

מקמו את מיקרופון ClearCast הנשלף (3) בקרבת זווית הפה כאשר המשטח הקדמי פונה אליכם. **הערה:** אין להשתמש במיקרופון כאשר הוא מקופל.

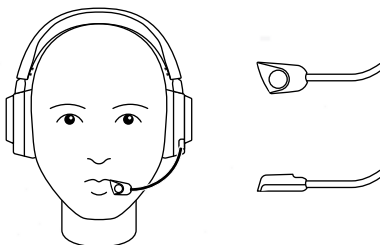

התאמה מושלמת

שתי דרכים להתאים את האוזניות עבורכם:

- 1 החליקו את האוזניות למעלה או למטה כדי לשנות את הגובה הכללי שלהן.

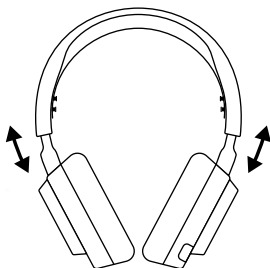

- 2 שנו את המיקום של רצועת הראש האלסטטית (1) בצד אחד או בשני צדדים כדי להגיע למתח ולמתיחה הרצויים.

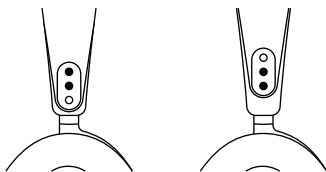

תעודת אחריות למוצרי ביקונקט טכנולוגיות בע"מ

שם משפחה _____ שם פרטי _____
 טלפון _____ כתובת _____
 פירוט הטובין/דגם _____ שנת ייצור _____
 מספר סידורי _____ מקום הרכישה _____
 מספר חשבונית _____ חותמת וחתימת בית העסק _____

תעודה זו ניתנת כאחריות לתיקנות של המוצר. אחריותנו לפי תעודה זו היא לתקן בתוך 10 (עשרה) ימי עבודה מיום הגעת המוצר למעבדת החברה, כל קלקול שהתגלה במוצר במהלך תקופת האחריות, או להחליף את המוצר או כל חלק ממנו במידה ויידרש, ללא תמורה. במידה ותידרוש החלפת חלקים לצורך התיקון, ייעשה שימוש בחלקים חדשים ומקוריים. תקופת האחריות היא למשך 12 חודשים מיום הרכישה, ותקפה אך ורק בצירוף חשבונית הקנייה ממשוק שהוסמך על ידנו כמשוק מורשה.

בהיעדר נקודת שירות במרחק של עד 15 ק"מ מההנות בה בוצעה הרכישה, רשאי הצרכן להביא את המוצר לתיקון בחנות בה נרכש המוצר והתיקון במקרה כאמור יבוצע תוך שבועיים ממועד מסירת המוצר. לאחר ביצוע התיקון ולא ההחלפה במוצר, יימסר לצרכן אישור בכתב שתפורט בו מהות התיקון ו/או מהות ההחלפה. אנו נהיה רשאים לדרוש תמורה בעד התיקון, במידה והקלקול במוצר נגרם כתוצאה מאחת מהסיבות שלהלן: שימוש בטובין בניגוד להוראות השימוש (לדוגמה: חיבור האוזניות למקור מתח ולא הספק אשר אינו מיועד לאוזניות);

זדון או רשלנות של הצרכן (לדוגמה: נזק שנגרם כתוצאה מניזולת סוללות בתוך המכשיר, זיהומו בחול, אבק, מים או שמן וכדומה, שבר שנגרם לאוזניות או למוצר); במקרה של תיקון שנעשה בטובין בידי מי שלא הורשה לכך מטעמנו. כוח עליון שהתרחש במועד מאוחר ממועד מסירת הטובין לצרכן.

פרטי היבואן: **ביקונקט טכנולוגיות בע"מ**, ח.פ. 514849371

ת.ד. 50 קריית עקרון מרכז ביל"י IN צומת עקרון (ביל"י סנטר) טלפון 08-9418222 פקס: 08-9418223

דואר אלקטרוני info@bconnect.co.il ניתן להירשם לאחריות גם באתר www.bconnect.co.il

שירות לקוחות ותמיכה טכנית 08-9403300; נקודת שירות ומעבדה מרכזית 08-9418222

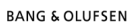

רשימת נקודות שירות:

עיר	שם בית העסק	כתובת	טלפון	הערות
בילו סנטר	מרכז בילו IN	קומת קרקע צמוד ל-KSP	08-9418222	מעבדה ראשית ביקונקט
אשדוד	המרכז לתיקוני חשמל	המסחר 60 (מרכז מסחרי א)	08-8533976	תחנת איסוף
באר שבע	פיקסל - PixCell	קטינקא 2, קניון יס פלאנט	08-8555560	תחנת איסוף
בת ים	רדיו אלקטריק	בלפור 96 פינת יוספטל	03-5515960	תחנת איסוף
חדרה	אוטופון חדרה	צה"ל 34 מתחם מיקס	04-9862222	תחנת איסוף
חיפה	אוטופון תקשורת קריות	ההסתדרות 271	04-8227228	תחנת איסוף
חיפה	גל אלקטרוניקה	יפו 43	04-8516072	תחנת איסוף
טבריה	אלקטרון	הפרחים 9	04-6723091	תחנת איסוף
יבנה	Touch	מתחם קרסו, הנחשול 22	08-9954088	תחנת איסוף
ירושלים	כלל תקשורת	כ"ח 2, מרכז כלל	02-6244110	תחנת איסוף
כפר סבא	רדיו אלקטריק	ויצמן 72	09-7713586	תחנת איסוף
נהריה	י.ש תקשורת	קניון נהריה, ארית 2	04-9001049	תחנת איסוף
עפולה	סגנו וציליל	שד' ארלוזורוב 20	04-6527776	תחנת איסוף
פתח תקווה	רדיו אלקטריק	חובבי ציון 16	03-7261883	תחנת איסוף
קרית שמונה	OMC	המכבים 6	04-6997273	תחנת איסוף
ראשון לציון	רדיו אלקטריק	גולדה מאיר 1, קניון שער-ראשון תחנה מרכזית	03-9619335	תחנת איסוף
רעננה	סימפון סולר	קלאזנר 2	09-7724372	תחנת איסוף
תל אביב	360	קניון צמרת G, ניסים אלוי 10	03-9202399	תחנת איסוף

* רשימת נקודות שירות מעדכנת ניתן למצוא באתר www.bconnect.co.il