

 **steelseries**

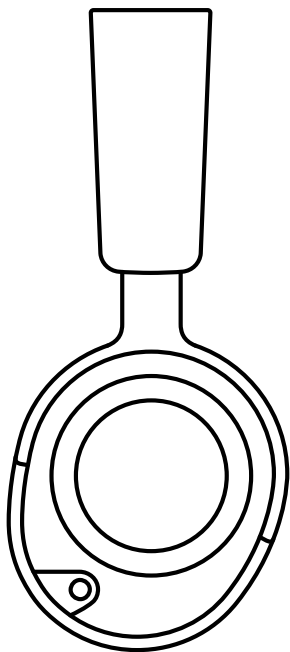

אוזניות אלחוטיות
ARCTIS NOVA 4 / 4P / 4X

מדריך מידע על המוצר

כללי

תכולת האריזה

אוזניות Arctis Nova 4 / 4P / 4X

דונגל אלחוטי

כבל מתאם USB-A ל-USB-C

כבל טעינה

תאימות מערכת

PC

PlayStation 5

PlayStation 4

נייד

Nintendo Switch

תוכנה

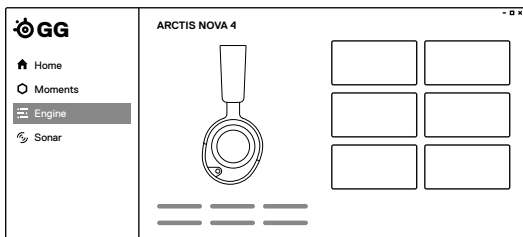

השתמשו במנוע של SteelSeries GG כדי להגדיר את האקולייזר ולשלוט במיקרופון שלכם.

ל-GG יש אפליקציות נפלאות נוספות כמו Sonar, פריצת דרך בשמע לגיימינג, שמאפשרת לכם לשמוע את מה שחשוב באמת, באמצעות כלי שמע פורצי דרך.

הורידו עכשיו steelseries.com/gg

סקירת המוצר

NOVA 4 / 4P אוזניות

6 לחצן השתקת מיקרופון

7 שקע טעינה USB-C

8 לחצן הפעלה

9 נורית מחוון הפעלה

1 רצועת ראש אלסטית*

2 כריות אוזן Airweave*

3 מיקרופון ClearCast נשלף

4 מיקרופון Mute LED

5 גלגל לבקרת עוצמת שמע

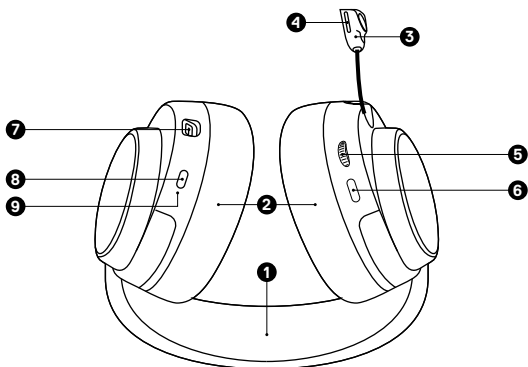

* אביזרים נוספים וחלקי חילוף ניתן למצוא ב-
steelseries.com/gaming-accessories

אוזניות NOVA 4X

- 6 לחצן השתקת מיקרופון
- 7 שקע טעינה USB-C
- 8 חיוג ChatMix
- 9 לחצן הפעלה
- 10 נורית מחוון הפעלה

- 1 רצועת ראש אלסטית*
- 2 בריות אוזן Airweave*
- 3 מיקרופון ClearCast נשלף
- 4 מיקרופון Mute LED
- 5 גלגל לבקרת עוצמת שמע

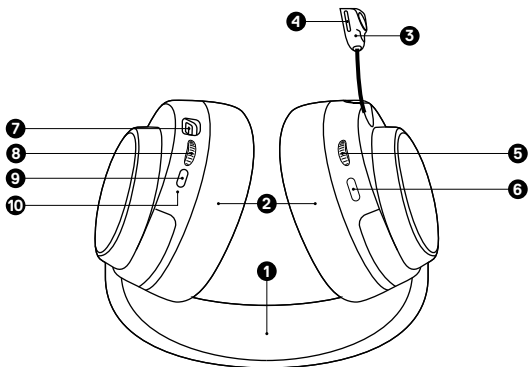

* אביזרים נוספים וחלקי חילוף ניתן למצוא ב-
steelseries.com/gaming-accessories

דונגל NOVA 4 / 4P

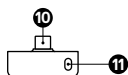

- * דונגל אלחוטי 10
- לחצן צימוד 11
- נורית מצב 12

דונגל NOVA 4X

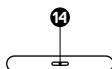
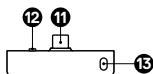

- * דונגל אלחוטי 11
- מתג מצב אלחוטי 12
- לחצן צימוד 13
- נורית מצב 14

אביזרים *NOVA 4 / 4P

- * כבל מתאם USB-A ל-USB-C 13
- * כבל טעינה 14

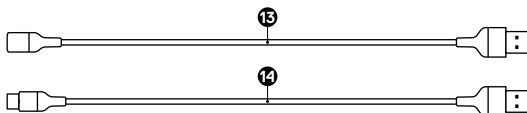

אביזרים *NOVA 4X

- * כבל מתאם USB-A ל-USB-C 15
- * כבל טעינה 16

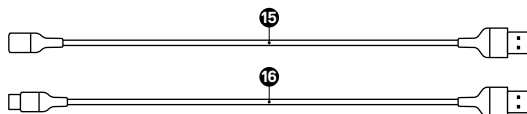

* אביזרים נוספים וחלקי חילוף ניתן למצוא ב-
steelseries.com/gaming-accessories

הגדרה NOVA 4 / 4P

חיבורים

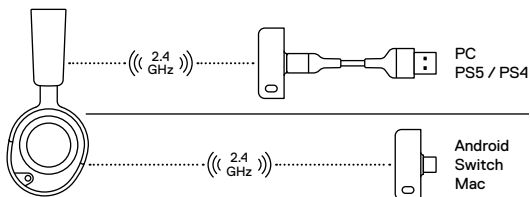

הגדרות שמע PLAYSTATION 5

הגדרות (setting) < פלט אודיו (audio output)
פלט לאוזניות (Output to Headphones) < כל שמע
(All Audio)

הגדרות (setting) < פלט אודיו (audio output) < שמע
(volume)
אוזניות (Headphones) < מקסימום עוצמה (Set to max)

הגדרה NOVA 4X

חיבורים ל-XBOX

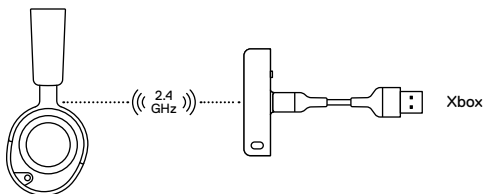

חיבורים אחרים

הגדירו את מתג מצב אלחוטי (12) ל-USB.

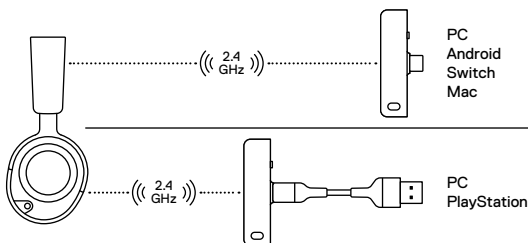

הגדרות שמע PS5

הגדרות (setting) < פלט אודיו (audio output)
פלט לאוזניות (Output to Headphones) < כל שמע
(All Audio)

הגדרות (setting) < פלט אודיו (audio output) < שמע
(volume)
אוזניות (Headphones) < מקסימום עוצמה (Set to max)

הפעלה

הפעלה/כיבוי

כדי להפעיל או לכבות את האוזניות, לחצו והחזיקו את לחצן ההפעלה למשך שנייה אחת.

כאשר האוזניות פועלות ומחוברות, נורית המצב של הדונגל יציבה.

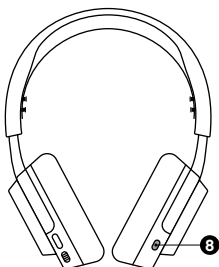

טעינה

כדי לטעון את האוזניות, חברו את כבל הטעינה משקע הטעינה USB-C של האוזניות לכל מקור מתח USB.

צבע נורית מחוון ההפעלה מציין את רמת הסוללה.

50-100%	ירוק
15-49%	צהוב
5-14%	אדום
1-4%	אדום (הבהוב מהיר)

צימוד

האוזניות מגיעות מצומדות כבר לדונגל.
אם יש צורך לצמד מחדש:

1. חברו את הדונגל האלחוטי למכשיר.
2. לחצו והחזיקו את לחצן ההתאמה של הדונגל למשך 4 שניות עד שנורית מחוון ההפעלה מהבהבת במהירות.
3. כשאוזניות כבויות, לחצו והחזיקו את לחצן ההפעלה למשך 4 שניות עד שנורית מחוון ההפעלה מהבהבת במהירות.
4. כאשר ההתאמה הצליחה, יישמע צליל, ונורית המצב של הדונגל תהיה יציבה.

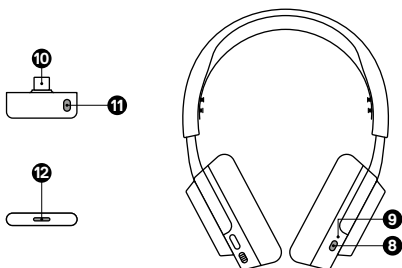

לחצני מולטימדיה

- ☎ מענה/סיום שיחה קולית
לחצו לחיצה אחת על לחצן ההפעלה
- ▶▶ השמעה/השהיה של מוזיקה
לחצו לחיצה אחת על לחצן ההפעלה
- ▶▶ מעבר לרצועה הבאה
לחצו פעמיים על לחצן ההפעלה
- ◀◀ מעבר לרצועה הקודמת
לחצו שלוש פעמים על לחצן ההפעלה

מיקרופון

מיקרופון נשלף

כשתוציאו את האוזניות מהקופסה, המיקרופון ClearCast הנשלף (3) מקופל. כדי להשתמש במיקרופון, החליקו אותו מהאוזניות עד שהוא נפתח לגמרי.

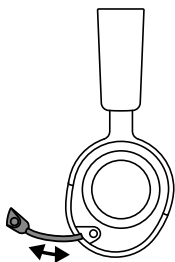

מיקום

מקמו את מיקרופון ClearCast הנשלף (3) בקרבת זווית הפה כאשר המשטח הקדמי פונה אליכם.

הערה: אין להשתמש במיקרופון כאשר הוא מקופל.



התאמה מושלמת

שתי דרכים להתאים את האוזניות עבורכם:

- 1 החליקו את האוזניות למעלה או למטה כדי לשנות את הגובה הכללי שלהן.

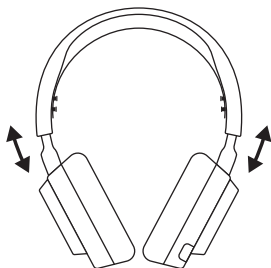

- 2 שנו את המיקום של רצועת הראש האלסטטית (1) בצד אחד או בשני צדדים כדי להגיע למתח ולמתיחה הרצויים.

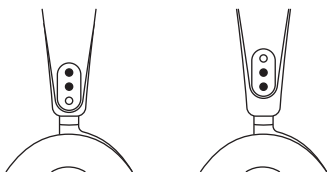

תעודת אחריות למוצרי ביקונקט טכנולוגיות בע"מ

שם משפחה _____ שם פרטי _____
 טלפון _____ כתובת _____
 פירוט הטובין/דגם _____ שנת ייצור _____
 מספר סידורי _____ מקום הרכישה _____
 מספר חשבונית _____ חותמת וחתמת בית העסק _____

תעודה זו ניתנת כאחריות לתקינותו של המוצר. אחריותנו לפי תעודה זו היא לתקן בתוך 10 (עשרה) ימי עבודה מיום הגעת המוצר למעבדת החברה, כל קלקול שהתגלה במוצר במהלך תקופת האחריות, או להחליף את המוצר או כל חלק ממנו במידה ויידרש, ללא תמורה. במידה ותידרש החלפת חלקים לצורך התיקון, ייעשה שימוש בחלקים חדשים ומקוריים. תקופת האחריות היא למשך 12 חודשים מיום הרכישה, ותקפה אך ורק בצירוף חשבונית הקנייה ממשווק שהוסמך על ידנו כמשווק מורשה.

בהיעדר נקודת שירות במרחק של עד 15 ק"מ מהחנות בה בוצעה הרכישה, רשאי הצרכן להביא את המוצר לתיקון בחנות בה נרכש המוצר והתיקון במקרה כאמור יבוצע תוך שבועיים ממועד מסירת המוצר. לאחר ביצוע התיקון ולא ההחלפה במוצר, ימסר לצרכן אישור בכתב שפורט בו מהות התיקון ולא מהות ההחלפה. אם נהיה רשאים לדרוש תמורה בעד התיקון, במידה והקלקול במוצר נגרם כתוצאה מאחת מהסיבות שלהלן: שימוש בטובין בניגוד להוראות השימוש (לדוגמא: חיבור האוזניות למקור מתח ולא הספק אשר אינו מיועד לאוזניות);

דדון או רשלנות של הצרכן (לדוגמא: נזק שנגרם כתוצאה מבזילת סוללות בתוך המכשיר, זיהום בחול, אבק, מים או שמן וכדומה, שבר שנגרם לאוזניות או למוצר); במקרה של תיקון שנעשה בטובין בידי מי שלא הורשה לכך מטעמנו. כוח עליון שהתרחש במועד מאוחר ממועד מסירת הטובין לצרכן.

פרטי היבואן: **ביקונקט טכנולוגיות בע"מ**, פ.ח. 514849371

ת.ד. 50 קריית עקרון מרכז ביל"ו IN צומת עקרון (ביל"ו סנטר) טלפון 08-9418222 פקס: 08-9418223
 דואר אלקטרוני info@bconnect.co.il ניתן להירשם לאחריות גם באתר www.bconnect.co.il
 שירות לקוחות ותמיכה טכנית 08-9403300; נקודת שירות ומעבדה מרכזית 08-9418222



רשימת נקודות שירות:

עיר	שם בית העסק	כתובת	טלפון	הערות
ביל"ו סנטר	מרכז ביל"ו IN	קומת קרקע צמוד ל-KSP	08-9418222	מעבדה ראשית ביקונקט
אשדוד	המרכז התיקוני חשמל	המסחר 60 (מרכז מסחרי א)	08-8533976	תחנת איסוף
באר שבע	פיקסל - PixCell	קטינגא 2, קניון יס פלאנט	08-8555560	תחנת איסוף
בת ים	רדיו אלקטריק	בלפור 96 פינת יוספטל	03-5515960	תחנת איסוף
חדרה	אוטופון חדרה	צה"ל 34 מתחם מיקס	04-9862222	תחנת איסוף
חיפה	אוטופון תקשורת קרית	ההסתדרות 271	04-8227228	תחנת איסוף
חיפה	גל אלקטרוניקה	יפו 43	04-8516072	תחנת איסוף
טבריה	אלקטרון	הפרחים 9	04-6723091	תחנת איסוף
יבנה	Touch	מתחם קרסו, הנחשול 22	08-9954088	תחנת איסוף
ירושלים	כלל תקשורת	כ"ח 2, מרכז כלל	02-6244110	תחנת איסוף
כפר סבא	רדיו אלקטריק	ויצמן 72	09-7713586	תחנת איסוף
נהריה	י.ש תקשורת	קניון נהריה, ארית 2	04-9001049	תחנת איסוף
עפולה	סגנון וציליל	שד' ארלוזורוב 20	04-6527776	תחנת איסוף
פתח תקווה	רדיו אלקטריק	חובבי ציון 16	03-7261883	תחנת איסוף
קרית שמונה	OMC	המכבים 6	04-6997273	תחנת איסוף
ראשון לציון	רדיו אלקטריק	גולה מאיר 1, קניון שער-ראשון תחנה מרכזית	03-9619335	תחנת איסוף
רעננה	סימפון סלולר	קלאוזנר 2	09-7724372	תחנת איסוף
תל אביב	רדיו אלקטריק	אלנבי 104	03-5605534	תחנת איסוף

* רשימת נקודות שירות מעודכנת ניתן למצוא באתר www.bconnect.co.il