

 **steelseries**

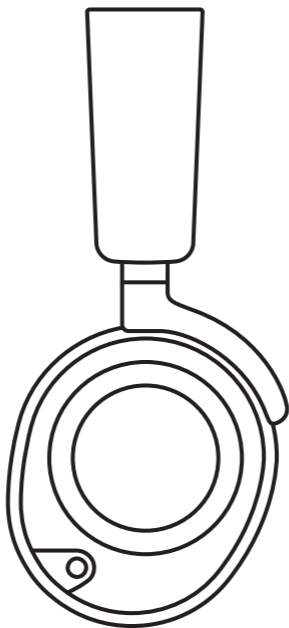

**אוזניות אלחוטיות**  
**ARCTIS NOVA 7 / 7P**

מדריך מידע על המוצר

# כללי

## תכולת האריזה

אוזניות אלחוטיות Arctis Nova 7 / 7P

דונגל אלחוטי

כבל מתאם USB-A

כבל טעינה

## תאימות מערכת

PC

PlayStation 5

PlayStation 4

Mpbile

Nintendo Switch

Mac

## תוכנה

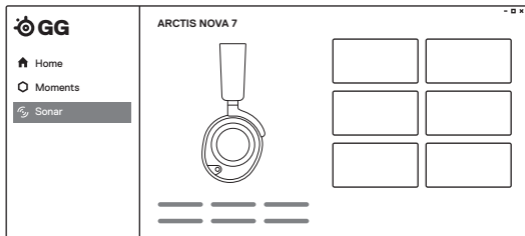

השתמשו במנוע של SteelSeries GG כדי להגדיר את האקולייזר ולשלוט במיקרופון שלכם.

ל-GG יש אפליקציות נפלאות נוספות כמו Sonar, פריצת דרך בשמע לגיימינג, שמאפשרת לכם לשמוע את מה שחשוב באמת, באמצעות כלי שמע פורצי דרך.

הורידו עכשיו [steelseries.gg](https://steelseries.gg)

# סקירת המוצר

## אוזניות

- |                          |                           |
|--------------------------|---------------------------|
| 7 לחצן הפעלה             | 1 רצועת ראש אלסטית*       |
| 8 נורית מחוון הפעלה      | 2 כריות אוזן Airweave*    |
| 9 לחצן Bluetooth         | 3 מיקרופון ClearCast נשלף |
| 10 נורית מחוון Bluetooth | 4 נורית השתקת מיקרופון    |
| 11 שקע כבל אודיו 3.5 מ"מ | 5 גלגל לבקרת עוצמת שמע    |
| 12 לחצן השתקת מיקרופון   | 6 גלגל ChatMix (Nova 7)   |
| 13 שקע טעינה USB-C       | 6 גלגל Sidetone (Nova 7P) |

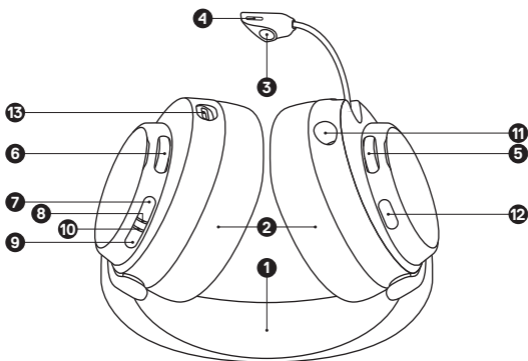

\* אביזרים נוספים וחלקי חילוף ניתן למצוא ב-  
[steelseries.com/gaming-accessories](https://steelseries.com/gaming-accessories)

## דונגל אלחוטי

14 דונגל אלחוטי\*

15 לחצן התאמה

16 נורית מצב



## אביזרים\*

17 כבל מתאם USB-A\*

18 כבל טעינה\*

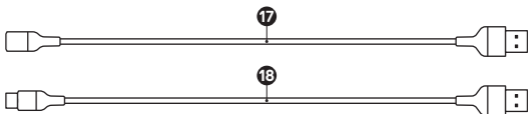

\* אביזרים נוספים וחלקי חילוף ניתן למצוא ב-  
[steelseries.com/gaming-accessories](https://steelseries.com/gaming-accessories)

# הגדרה

## חיבור ל-USB-A

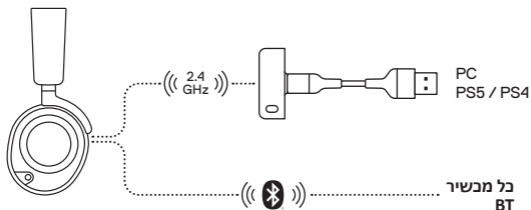

## חיבור ל-USB-C

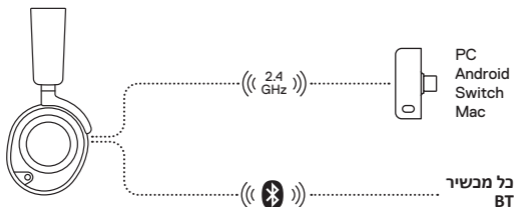

## הגדרות שמע PS5

הגדרות (setting) < פלט אודיו (audio output)  
פלט לאוזניות (Output to Headphones) < All Audio

הגדרות (setting) < פלט אודיו (audio output) < שמע (volume)  
אוזניות (Headphones) < מקסימום עוצמה (Set to max)

# הפעלה

## הפעלה/כיבוי

כדי להפעיל או לכבות את האוזניות, לחצו והחזיקו את לחצן ההפעלה (7) למשך שנייה אחת.

כאשר האוזניות פועלות ומחוברות, נורית המצב של הדונגל מעלה בהירות.

## טעינה

כדי לטעון את האוזניות, חברו את כבל הטעינה (18) משקע הטעינה USB-C של האוזניות (13) לכל מקור מתח USB. צבע נורית מחוון ההפעלה (8) מציין את רמת הסוללה.

50-100%	ירוק
15-49%	צהוב
5-14%	אדום
1-4%	אדום (הבהוב מהיר)

## צימוד

האוזניות מגיעות מצומדות כבר לדונגל. אם יש צורך לצמד מחדש:

1. חברו את הדונגל האלחוטי (14) למכשיר.
2. לחצו והחזיקו את לחצן ההתאמה של הדונגל (15) למשך 4 שניות עד שנורית מחוון ההפעלה (8) מהבהבת במהירות.
3. כשאוזניות כבויות, לחצו והחזיקו את לחצן ההפעלה (7) למשך 4 שניות עד שנורית מחוון ההפעלה (8) מהבהבת במהירות.
4. כאשר ההתאמה הצליחה, יישמע צליל, ונורית המצב של הדונגל (16) תדלק קבוע.

# Bluetooth





## הפעלת Bluetooth

תוכלו להפעיל או לכבות את ה-Bluetooth בנפרד מהחיבור האלחוטי 2.4G בלחיצה והחזקה של לחצן Bluetooth (9) למשך שנייה.

## צימוד

כאשר ה-Bluetooth כבוי, לחצו והחזיקו את לחצן Bluetooth (9) למשך 4 שניות.

## שליטה

- מענה/סיום שיחה קולית 
- לחצו לחיצה אחת על לחצן Bluetooth (9)
- השמעה/השהיה של מוזיקה 
- לחצו לחיצה אחת על לחצן Bluetooth (9)
- מעבר לרצועה הקודמת 
- לחצו פעמיים על לחצן Bluetooth (9)
- מעבר לרצועה הבאה 
- לחצו שלוש פעמים על לחצן Bluetooth (9)

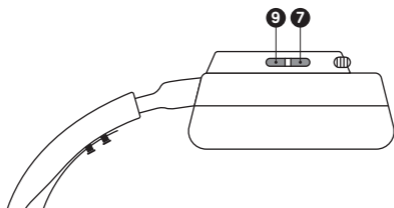

הערה: ניתן להשתמש בלחצן הפעלה (7) עבור מולטימדיה באותו אופן.

## (Nova 7) CHATMIX

כדי לשלוט ב-ChatMix במחשב, יש להתקין את SteelSeries תוכנת GG :GG [steelseries.com/gg](https://steelseries.com/gg)

במיקום האמצעי של גלגל ChatMix (6) המשחק והשיחות הם בעוצמת שמע מקסימלית. סיבוב גלגל ChatMix (6) לכיוון השיחות מפחית את עוצמת השמע של המשחק ולהיפך.

## (Nova 7P) SIDETONE

השתמשו בגלגל Sidetone (6) כדי לכוון את עוצמת השמע של הקול שלכם שנשמע באוזניות.

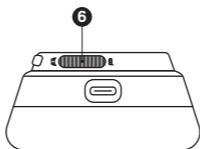



# מיקרופון

## מיקרופון נשלף

כשתוציאו את האוזניות מהקופסה, המיקרופון ClearCast הנשלף (3) מקופל. כדי להשתמש במיקרופון, החליקו אותו מהאוזניות עד שהוא נפתח לגמרי.

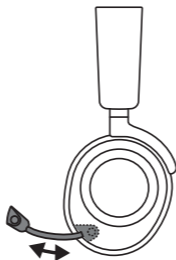

## מיקום

מקמו את מיקרופון ClearCast הנשלף (3) בקרבת זווית הפה כאשר המשטח הקדמי פונה אליכם.  
**הערה:** אין להשתמש במיקרופון כאשר הוא מקופל.



# התאמה מושלמת

שתי דרכים להתאים את האוזניות עבורכם:

- 1 החליקו את האוזניות למעלה או למטה כדי לשנות את הגובה הכללי שלהן.



- 2 שנו את המיקום של רצועת הראש האלסטטית (1) בצד אחד או בשני צדדים כדי להגיע למתח ולמתיחה הרצויים.

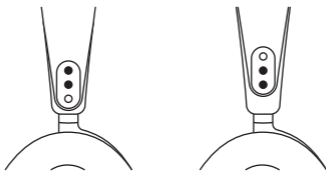

# תעודת אחריות למוצרי ביקונקט טכנולוגיות בע"מ

שם משפחה \_\_\_\_\_ שם פרטי \_\_\_\_\_  
 טלפון \_\_\_\_\_ כתובת \_\_\_\_\_  
 פירוט הטובין/דגם \_\_\_\_\_ שנת ייצור \_\_\_\_\_  
 מספר סידורי \_\_\_\_\_ מקום הרכישה \_\_\_\_\_  
 מספר חשבונית \_\_\_\_\_ חותמת וחתימת בית העסק \_\_\_\_\_

תעודה זו ניתנת כאחריות לתיקנות של המוצר. אחריותנו לפי תעודה זו היא לתקן בתוך 10 (עשרה) ימי עבודה מיום הגעת המוצר למעבדת החברה, כל קלקול שהתגלה במוצר במהלך תקופת האחריות, או להחליף את המוצר או כל חלק ממנו במידה ויידרש, ללא תמורה. במידה ותידרש החלפת חלקים לצורך התיקון, ייעשה שימוש בחלקים חדשים ומקוריים. תקופת האחריות היא למשך 12 חודשים מיום הרכישה, ותקפה אך ורק בצירוף חשבונית הקנייה ממשוק שהוסמך על ידנו כמשוק מורשה.

בהיעדר נקודת שירות במרחק של עד 15 ק"מ מהחנות בה בוצעה הרכישה, רשאי הצרכן להביא את המוצר לתיקון בחנות בה נרכש המוצר והתיקון במקרה כאמור יבוצע תוך שבועיים ממועד מסירת המוצר. לאחר ביצוע התיקון ולא ההחלפה במוצר, יימסר לצרכן אישור בכתב שתפורט בו מהות התיקון ו/או מהות ההחלפה. אנו נהיה רשאים לדרוש תמורה בעד התיקון, במידה והקלקול במוצר נגרם כתוצאה מאחת מהסיבות שלהלן: שימוש בטובין בניגוד להוראות השימוש (לדוגמה: חיבור האוזניות למקור מתח ולא הספק אשר אינו מיועד לאוזניות);

זדון או רשלנות של הצרכן (לדוגמה: נזק שנגרם כתוצאה מניזולת סוללות בתוך המכשיר, זיהומו בחול, אבק, מים או שמן וכדומה, שבר שנגרם לאוזניות או למוצר); במקרה של תיקון שנעשה בטובין בידי מי שלא הורשה לכך מטעמנו. כוח עליון שהתרחש במועד מאוחר ממועד מסירת הטובין לצרכן.

פרטי היבואן: **ביקונקט טכנולוגיות בע"מ**, פ.נ. 514849371

ת.ד. 50 קריית עקרון מרכז ביל"י IN צומת עקרון (ביל"י סנטר) טלפון 08-9418222 פקס: 08-9418223

דואר אלקטרוני info@bconnect.co.il ניתן להירשם לאחריות גם באתר [www.bconnect.co.il](http://www.bconnect.co.il)

שירות לקוחות ותמיכה טכנית 08-9403300; נקודת שירות ומעבדה מרכזית 08-9418222

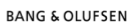

רשימת נקודות שירות:

עיר	שם בית העסק	כתובת	טלפון	הערות
בילו סנטר	מרכז בילו IN	קומת קרקע צמוד ל-KSP	08-9418222	מעבדה ראשית ביקונקט
אשדוד	המרכז לתיקוני חשמל	המסחר 60 (מרכז מסחרי א)	08-8533976	תחנת איסוף
באר שבע	פיקסל - PixCell	קטינקא 2, קניון יס פלאנט	08-8555560	תחנת איסוף
בת ים	רדיו אלקטריק	בלפור 96 פינת יוספטל	03-5515960	תחנת איסוף
חדרה	אוטופון חדרה	צה"ל 34 מתחם מיקס	04-9862222	תחנת איסוף
חיפה	אוטופון תקשורת קריות	ההסתדרות 271	04-8227228	תחנת איסוף
חיפה	גל אלקטרוניקה	יפו 43	04-8516072	תחנת איסוף
טבריה	אלקטרון	הפרחים 9	04-6723091	תחנת איסוף
יבנה	Touch	מתחם קרסו, הנחשול 22	08-9954088	תחנת איסוף
ירושלים	כלל תקשורת	כ"ח 2, מרכז כלל	02-6244110	תחנת איסוף
כפר סבא	רדיו אלקטריק	ויצמן 72	09-7713586	תחנת איסוף
נהריה	י.ש תקשורת	קניון נהריה, ארית 2	04-9001049	תחנת איסוף
עפולה	סגנו וציליל	שד' ארלוזורוב 20	04-6527776	תחנת איסוף
פתח תקווה	רדיו אלקטריק	חובבי ציון 16	03-7261883	תחנת איסוף
קרית שמונה	OMC	המכבים 6	04-6997273	תחנת איסוף
ראשון לציון	רדיו אלקטריק	גולדה מאיר 1, קניון שער-ראשון תחנה מרכזית	03-9619335	תחנת איסוף
רעננה	סימפון סולר	קלאזנר 2	09-7724372	תחנת איסוף
תל אביב	360	קניון צמרת G, ניסים אלני 10	03-9202399	תחנת איסוף

\* רשימת נקודות שירות מעדכנת ניתן למצוא באתר [www.bconnect.co.il](http://www.bconnect.co.il)