

**● BLAUPUNKT**

**BP-5090**

**מקרן LCD**

**מדריך למשתמש**



*Enjoy it.*

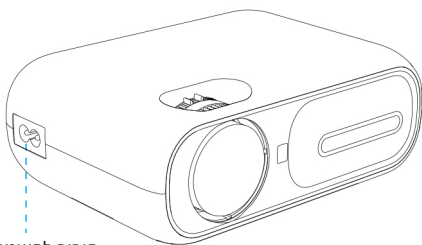

חיבור לחשמל

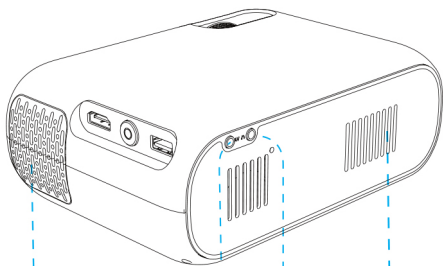

יציאת אוויר

חיבור AV

חיבור אוזניות

כניסת אוויר

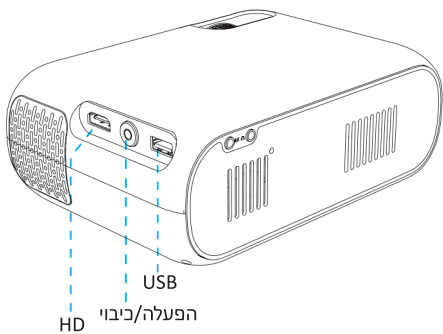

תיקון Keystone

מיקוד

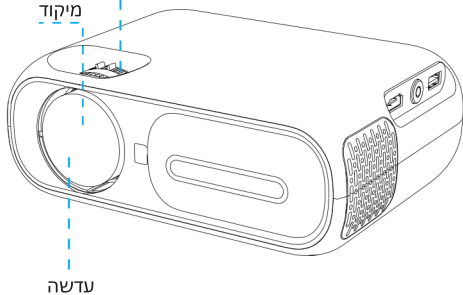

## שלט ותכונות



"זהירות סכנת פיצוץ במקרה של החלפת סוללה לא מתאימה!"  
אין למעוך לחתוך או לשרוף את הסוללה, הדבר יכול לגרום לפיצוץ. השארת הסוללה בטמפרטורה גבוהה במיוחד יכולה לגרום לפיצוץ. החלפת הסוללה בצורה לא נכונה יכולה לפגום בהגנת הבטיחות. שימוש בסוללה באזור עם לחץ אוויר נמוך במיוחד יכול להוביל לפיצוץ.

## התקנת המקרן

1. תוכלו להתקין את המקרן בהתקנה שטוחה להקרנה קדמית, להקרנה אחורית, או כשהוא מורכב על התקרה להקרנה קדמית או אחורית בהגדרות הסיבוב.
2. כווננו את עדשת המקרן כדי שההקרנה תיראה במרכז המסך.
3. מומלץ להשתמש במקרן בחדרים חשוכים; לשימוש באור יום, יש לסגור את הווילונות כדי לחסום את האור.
4. שמרו על מרחק של 60 ס"מ לפחות כדי להבטיח את ביצועי ההקרנה ואת מצב המקרן.

## חיבור לחשמל והפעלה

חברו את כבל המתח לחיבור לחשמל בצידו השמאלי של המקרן.

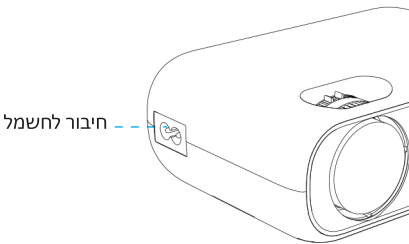

## הפעלה/כיבוי

כאשר המקרן מחובר לחשמל, לחצו על  בשלט הרחוק או לחצו על לחצן ההפעלה במקרן.

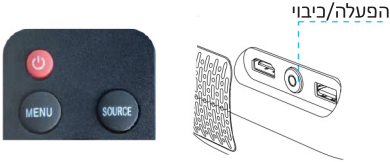

## כוונון מיקוד/תיקון Keystone

1. השתמשו בגלגל המיקוד כדי לכוון את חדות התמונה.
2. השתמשו בגלגל תיקון ה-Keystone כדי להציג את התמונה בצורה טובה.
3. הזיזו את המקרן קדימה או אחורה כדי להציג את התמונה בצורה טובה.

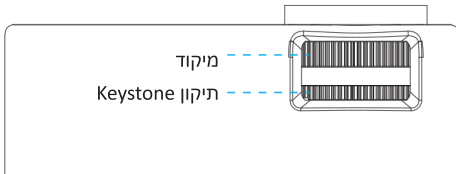

## חיבור המקרן והצגת מדיה

### HD

חברו מקור HD דרך חיבור HD IN וחיבור HD OUT בכבל HDMI. לחצו על לחצן [Source] (מקור) בשלט הרחוק והעבירו למקור HD, התמונה תשודר מהמקרן כאשר התקן המקור מופעל.

### AV

חברו מקור AV דרך חיבור AV IN וחיבור AV OUT בכבל AV. לחצו על לחצן [Source] (מקור) בשלט הרחוק והעבירו למקור AV. התמונה תשודר מהמקרן כאשר התקן המקור מופעל.

### U-Disk

חברו כונן לחיבור ה-USB של המקרן, אתרו את הווידאו או התמונה או המוזיקה בממשק הראשי, בחרו בקבצים ולחצו על אישור בשלט הרחוק כדי להציג את הקבצים שבחרתם.

## הגדרות הקרנה – תמונה

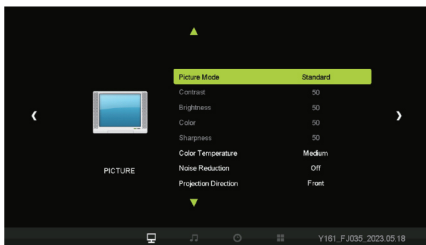

## הגדרות הקרנה – שמע

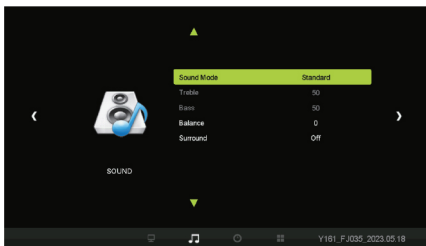



## הגדרות הקרנה – זמן

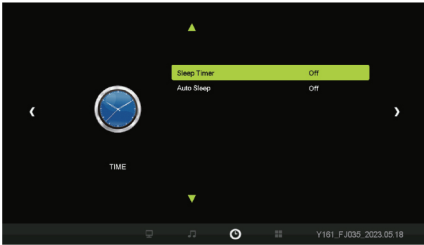

## הגדרות הקרנה – אפשרויות

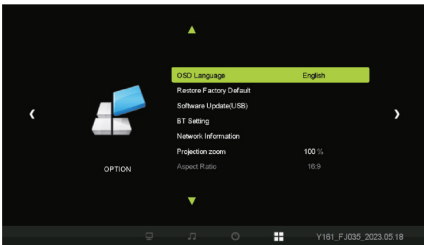

## **הגדרת BT**

לחצו על הגדרות במסך הראשי, בחרו באפשרויות – איתור הגדרת BT – חפשו וחברו רמקולי BT או התקני BT אחרים להצגה.

## **הגדרת WIFI**

לחצו על הגדרות – בחרו באפשרויות – איתור נתוני רשת – חיפוש שם WiFi לחיבור.

## **שימו לב:**

המקרון הוא מכשיר אופטי מדויק ובעל ערך, השתמשו בו ושמרו עליו בהתאם להוראות ההפעלה כדי למנוע נזק לא צפוי.

## שיקוף מסך

כאשר ההתקן הנייד שלכם והמקרן מחוברים לאותה הרשת. במסך הראשי, לחצו והיכנסו ל"שיקוף מסך".

1. לשיקוף מסך של התקני iOS פעלו בהתאם להנחיות של AirPlay.

2. לשיקוף מסך של התקני Android פעלו בהתאם להנחיות של Miracast.

3. DLNA: הפעילו את האפליקציות במכשירכם שיש להן תכונה לשיקוף מסך, לחצו על סמל שיקוף המסך באפליקציה, ולאחר מכן תוכלו להתחיל בשיקוף המסך.

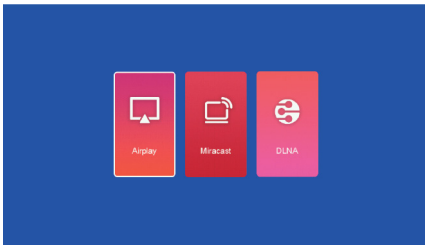

## הוראות בטיחות חשובות

1. אין לפתוח את המקרן ואין לתקן אותו בעצמכם כדי למנוע התחשמלות.
2. אין לחשוף את המקרן לגשם או ללחות כדי למנוע שריפה או התחשמלות.
3. ודאו שהמאוורר ופתחי האוורור פועלים ותקינים כדי למנוע חימום יתר.
4. כבו מיד את המקרן אם עצמים או נוזלים כלשהם נכנסים למקרן כדי למנוע נזק, התחשמלות או שריפה.
5. אם המקרן משמיע צליל לא רגיל, מעלה ריח או עשן, כבו אותו מיד וצרו קשר עם שירות הלקוחות.
6. אין לגעת בפתחי האוורור לאחר כיבוי המקרן, הם עדיין חמים.
7. אין לחסום את פתחי האוורור כדי למנוע חימום יתר של המכשיר, שעלול לגרום לשריפה או לנזק.
8. יש לוודא שהמקרן קר, כבוי ומנותק מזרם החשמל לפני הניקוי.
9. אין לשרוט את המקרן או את העדשה. נקו את העדשה בזהירות בעזרת מטלית רכה.
10. אין להניח ילדים לשחק עם סוללות AAA כדי למנוע בליעה שלהן.
11. יש לשמור את המקרן הרחק מהישג ידם של ילדים כדי למנוע פגיעה.
12. אין להתבונן ישירות לתוך העדשה כשהמקרן פועל, מחשש לנזק לראייה.

### שימו לב:

- יש לפתח הרגלים טובים לשימוש במקרני מולטימדיה ולפעול לפי ההוראות.
- אם תפעילו את המקרן בצורה לא טובה, אתם עלולים לגרום נזק בלתי הפיך למקרן.

- המפרט הטכני נתון לשינויים ללא הודעה מוקדמת.
- יש לוודא כי מתח ההזנה (מתח הרשת) מתאים למתח ההפעלה המצוין על הספק.
- אין לגעת בספק הכוח בידיים רטובות / אין לחשוף את המכשיר לטפטוף או התזה.
- אין לפתוח את מכסה הספק בכל מקרה. סכנת מתח גבוה! יש להרחיק את הספק מטמפרטורות גבוהות.
- אין לחשוף את הספק לחום גבוה כגון שמש, אש וכיו"ב.
- יש להקפיד ולתחזק את התקן הניתוק במצב תפעולי מוכן לשימוש.
- הספק מיועד לשימוש בתוך מבנה בלבד ולא לשימוש חיצוני (סביבה לחה).
- במקרה של התחממות יתר של ספק הכוח, יש לנתקו ממתח ההזנה ולפנות למעבדת שירות.

## תעודת אחריות למוצרי ביקונקט טכנולוגיות בע"מ

שם משפחה \_\_\_\_\_ שם פרטי \_\_\_\_\_  
 טלפון \_\_\_\_\_ כתובת \_\_\_\_\_  
 פירוט הטובין/דגם \_\_\_\_\_ שנת ייצור \_\_\_\_\_  
 מספר סידורי \_\_\_\_\_ מקום הרכישה \_\_\_\_\_  
 מספר חשבונית \_\_\_\_\_ חותמת וחתימת בית העסק \_\_\_\_\_

תעודה זו ניתנת כאחריות לתקינותו של המוצר. אחריותנו לפי תעודה זו היא לתקן בתוך 10 (עשרה) ימי עבודה מיום הגעת המוצר למעבדת החברה, כל קלקול שהתגלה במוצר במהלך תקופת האחריות, או להחליף את המוצר או כל חלק ממנו במידה ויידרש, ללא תמורה. במידה ותידרש החלפת חלקים לצורך התיקון, ייעשה שימוש בחלקים חדשים ומקוריים. תקופת האחריות היא למשך 12 חודשים מיום הרכישה, ותקפה אך ורק בצירוף חשבונית הקנייה ממשווק שהוסמך על ידנו כמשווק מורשה. בהיעדר נקודת שירות במרחק של עד 15 ק"מ מהתחנת בה בוצעה הרכישה, רשאי הצרכן להביא את המוצר לתיקון בחנות בה נרכש המוצר והתיקון במקרה כאמור יבוצע תוך שבועיים ממועד מסירת המוצר. לאחר ביצוע התיקון ו/או ההחלפה במוצר, יימסר לצרכן אישור בכתב שתפורט בו מהות התיקון ו/או מהות ההחלפה. אנו נהיה רשאים לדרוש תמורה בעד התיקון. במידה והקלקול במוצר נגרם כתוצאה מאחת מהסיבות שלהלן: שימוש בטובין בניגוד להוראות השימוש (לדוגמא: חיבור האודניות למקור מתח ו/או הספק אשר אינו מיועד לאודניות);

זרזן או רשלנות של הצרכן (לדוגמא: נזק שנגרם כתוצאה מזליזת סוללות בתוך המכשיר, זיהום בחול, אבק, מים או שמן וכדומה), שבר שנגרם לאודניות או למוצר); במקרה של תיקון שנעשה בטובין בידי מי שלא הורשה לכך מטעמנו. כוח עליון שהתרחש במועד מאוחר ממועד מסירת הטובין לצרכן.

פרטי היבואן: **ביקונקט טכנולוגיות בע"מ**, ת.פ. 514849371  
 ד.ד. 50 קריית עקרון מרכז ביל"ו IN צומת עקרון (ביל"ו נטר) טלפון 08-9418222 פקס: 08-9418223  
 דואר אלקטרוני: [info@bconnect.co.il](mailto:info@bconnect.co.il) ניתן להירשם לאחריות גם באתר [www.bconnect.co.il](http://www.bconnect.co.il)  
 שירות לקוחות ותמיכה טכנית 08-9403300; נקודת שירות ומעבדה מרכזית 08-9418222



רשימת נקודות שירות:

עיר	שם בית העסק	כתובת	טלפון	הערות
ברזל נטר	מרכז ביל"ו IN	נקמת קרקע צמוד ל-KSP	08-9418222	מעבדה ראשית ביקונקט
אשדוד	המרכז התיקוני חשמל	המסחר 60 (מרכז מסחרי א)	08-8533976	תחנת איסוף
באר שבע	פיקסל - PixCell	קטינקא 2, קניון יס פלאנט	08-8555660	תחנת איסוף
בי"ם	רדיו אלקטריק	בלפור 96 פינת זוספול	03-5515960	תחנת איסוף
חדרה	אוסטופן חדרה	צה"ל 34 מתחם מיס	04-9862222	תחנת איסוף
חיפה	אוסטופן תיקונות קריות	ההסתדרות 271	04-8227228	תחנת איסוף
חיפה	גל אלקטרוניקה	יפ 43	04-8516072	תחנת איסוף
טבריה	אלקטרון	הפרחים 9	04-6723091	תחנת איסוף
יבנה	Touch	מתחם קרס, הנחשל 22	08-9954088	תחנת איסוף
ירושלים	כלל תקשורת	כ"ה 2, מרכז כלל	02-6244110	תחנת איסוף
כפר סבא	רדיו אלקטריק	ויצמן 72	09-7713586	תחנת איסוף
נהריה	י.ש תקשורת	קניון נהריה, אירית 2	04-9001049	תחנת איסוף
עפולה	מגנול נליל	שד' ארלוזורוב 20	04-6527776	תחנת איסוף
פתח תקווה	רדיו אלקטריק	חובבי ציון 16	03-7261883	תחנת איסוף
קרית שמונה	OMC	המכבים 6	04-6997273	תחנת איסוף
ראשון לציון	רדיו אלקטריק	גולדה מאיר 1, קניון שער-ראשון תחנה מרכזית	03-9619335	תחנת איסוף
רעננה	סימפסון סלולר	קלאחני 2	09-7724372	תחנת איסוף
תל אביב	רדיו אלקטריק	אלנבי 104	03-5605534	תחנת איסוף

\* רשימת נקודות שירות מעודכנת ניתן למצוא באתר [www.bconnect.co.il](http://www.bconnect.co.il)