

**● BLAUPUNKT**

**BP-EA6180T**

**מאוורר להבים נסתרים עם שלט**

**מדריך למשתמש**



**Enjoy it.**

## אחריות

- תודה רבה שרכשתם את המוצר שלנו. האחריות למוצר היא לשנה.
- אחריות זו תקפה החל ממועד הרכישה.
- כל התיקונים יתבצעו על ידי היצרן או על ידי סוכן מורשה שלו.
- חלקים שהוחלפו יעברו לרשות היצרן.
- תיקון או החלפה לא יגרמו להארכת תקופת האחריות.
- חשבונית הרכישה מבטיחה את האחריות ולכן יש לשמור עליה היטב.

## היקף האחריות

- למשך שנה אחת מתאריך הרכישה יוכל הקונה ליהנות מתיקונים חינם הנובעים מפגמים בחומרים או בתהליך הייצור.

תיקונים חינם לא יינתנו בכסיבות הבאות:

- קלקול שנגרם עקב שימוש במכשיר שאינו על פי האמור במדריך למשתמש.
- נזק שנגרם בגלל מתח גבוה.
- אם המוצר נשבר לאחר שנקנה.
- נזק שנגרם עקב אחסון או תחזוקה לא נכונים על ידי המשתמש.

## שימו לב!

- מוצר זה אינו מיועד לשימוש ע"י אנשים (כולל ילדים) אשר להם יכולות פיזיות תחושיות או מנטליות מופחתות או חוסר בניסיון ובידע, אלא אם הם קיבלו הדרכה לשימוש נכון במוצר ע"י אדם האחראי לשלומם ובטיחותם.
- יש להשגיח על ילדים כדי להבטיח שהם לא ישחקו עם המוצר.
- אם פתיל הזיכה ניזוק, יש להחליפו רק בכבל חדש המסופק ע"י היצרן או נציג השירות שלו ועל ידי אדם המוסמך לכך, על מנת להימנע ממפגע.

מתח: 220-240V~

תדר: 50/60Hz

הספק: 35W

זווית הטיה: 71°

זווית סיבוב: 360°

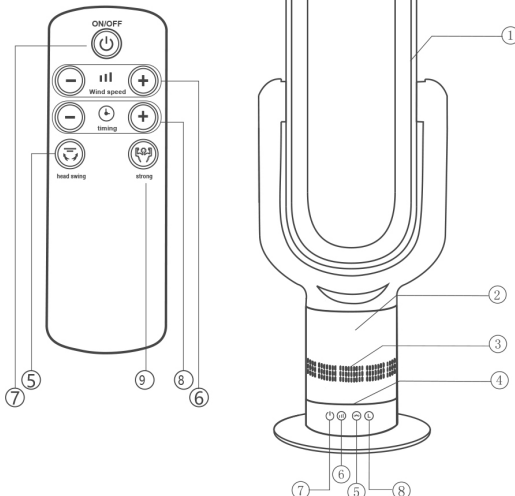

1. יציאת אוויר
2. גוף המכשיר
3. כניסת אוויר
4. הטיית ראש המכשיר 71°
5. כפתור נדנד
6. כפתור בקרת מהירות
7. כפתור הפעלה
8. כפתור טיימר
9. חזק

1. חברו את הראש אל הבסיס.

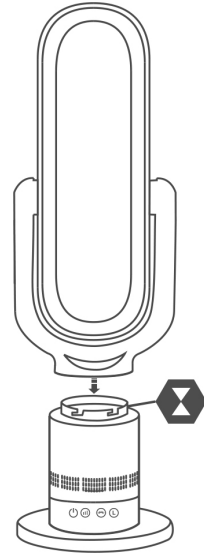

2. סובבו והדקו את החיבור.

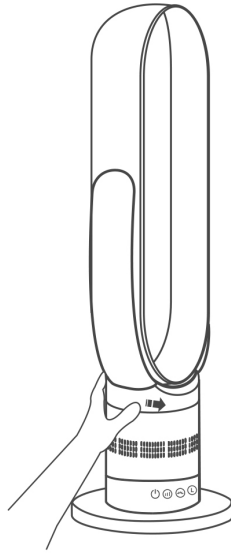

3. לראש אמורה להיות יכולת להסתובב ב-360 מעלות.

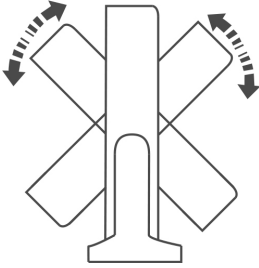

4. ניתן להסיר את הלוח התחתון בתנועה סיבובית.

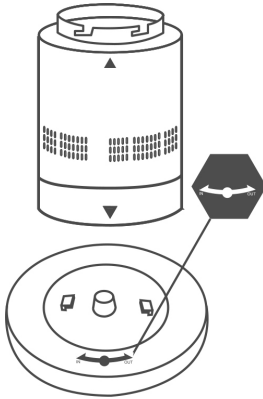

5. כדי לחבר מחדש את הלוח התחתון פשוט חברו אותו חזרה וסובבו כדי לחזק.

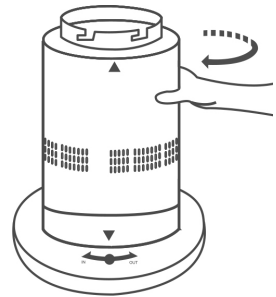

6. החליפו סוללה: השלט רחוק מופעל באמצעות סוללת ליתיום כפתור (CR2025L). אם השלט לא מגיב, החליפו את הסוללה לפי ההוראות שלהלן: הפכו את השלט, ולאחר מכן עקבו אחר השלבים בתמונה – הסירו את מגש הסוללה, החליפו את הסוללה באותו סוג ושימו לב לקוטב החיובי והשלילי.

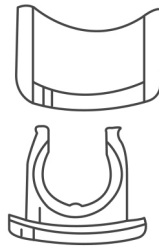

① דחפו  
פתחו ②

7. בצעו תחזוקה נאותה של המכשיר. השתמשו במטלית רכה להסרת אבק. השתמשו בחומר ניקוי עדין ולא בחומר ממיס.

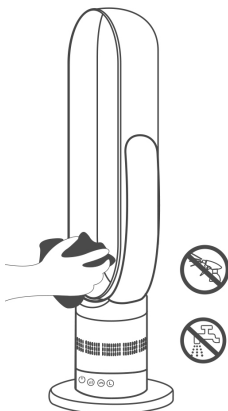

# תעודת אחריות למוצרי ביקונקט טכנולוגיות בע"מ

שם משפחה \_\_\_\_\_ שם פרטי \_\_\_\_\_  
 טלפון \_\_\_\_\_ כתובת \_\_\_\_\_  
 פירוט הטובין/דגם \_\_\_\_\_ שנת ייצור \_\_\_\_\_  
 מספר סידורי \_\_\_\_\_ מקום הרכישה \_\_\_\_\_  
 מספר חשבונית \_\_\_\_\_ חותמת וחתמת בית העסק \_\_\_\_\_

תעודה זו ניתנת כאחריות לתקינותו של המוצר. אחריותנו לפי תעודה זו היא לתקן בתוך 10 (עשרה) ימי עבודה מיום הגעת המוצר למעבדת החברה, כל קלקול שהתגלה במוצר במהלך תקופת האחריות, או להחליף את המוצר או כל חלק ממנו במידה ויידרש, ללא תמורה. במידה ותידרש החלפת חלקים לצורך התיקון, יעשה שימוש בחלקים חדשים ומקוריים. תקופת האחריות היא למשך 12 חודשים מיום הרכישה, ותקפה אך ורק בצירוף חשבונית הקנייה ממשווק שהוסמך על ידנו כמשווק מורשה. בהיעדר נקודת שירות במרחק של עד 15 ק"מ מהחנות בה בוצעה הרכישה, רשאי הצרכן להביא את המוצר לתיקון בחנות בה נרכש המוצר והתיקון במקרה כאמור יבוצע תוך שבועיים ממועד מסירת המוצר. לאחר ביצוע התיקון ו/או ההחלפה במוצר, יימסר לצרכן אישור בכתב שתפורט בו מהות התיקון ו/או מהות ההחלפה. אנו נהיה רשאים לדרוש תמורה בעד התיקון, במידה והקלקול במוצר נגרם כתוצאה מאחת מהסיבות שלהלן: שימוש בטובין בניגוד להוראות השימוש (לדוגמא: חיבור האוזניות למקור מתח ו/או הספק אשר אינו מיועד לאוזניות);

זדון או רשלנות של הצרכן (לדוגמא: נזק שנגרם כתוצאה מנזילות בתוך המכשיר, זיהומו בחול, אבק, מים או שמן וכדומה, שבר שנגרם לאוזניות או למוצר); במקרה של תיקון שנעשה בטובין בידי מי שלא הורשה לכך מטעמנו. כוח עליון שהתרחש במועד מאוחר ממועד מסירת הטובין לצרכן.

פרטי היבואן: **ביקונקט טכנולוגיות בע"מ**, ח.פ. 514849371  
 ת.ד. 50 קריית עקרון מרכז ביל"ו IN צומת עקרון (ביל"ו סנטר) טלפון 08-9418222 פקס: 08-9418223  
 דואר אלקטרוני [info@bconnect.co.il](mailto:info@bconnect.co.il) ניתן להירשם לאחריות גם באתר [www.bconnect.co.il](http://www.bconnect.co.il)  
 שירות לקוחות ותמיכה טכנית 08-9403300; נקודת שירות ומעבדה מרכזית 08-9418222



רשימת נקודות שירות:

עיר	שם בית העסק	כתובת	טלפון	הערות
בילו סנטר	מרכז בילו IN	קומת קרקע צמוד ל-KSP	08-9418222	מעבדה ראשית ביקונקט
אשדוד	המרכז לתיקוני חשמל	המסחר 60 (מרכז מסחרי א)	08-8533976	תחנת איסוף
באר שבע	פיקסל - PixCell	קטינקא 2, קניון יס פלאנט	08-8555560	תחנת איסוף
בת ים	רדיו אלקטריק	בלפור 96 פינת יוספטל	03-5515960	תחנת איסוף
חדרה	אוטופן חדרה	צה"ל 34 מתחם מיקס	04-9862222	תחנת איסוף
חיפה	אוטופן תקשורת קריות	ההסתדרות 271	04-8227228	תחנת איסוף
חיפה	גלי אלקטרוניקה	יפו 43	04-8516072	תחנת איסוף
טבריה	אלקטרון	הפרחים 9	04-6723091	תחנת איסוף
יבנה	Touch	מתחם קרסו, הנחשול 22	08-9954088	תחנת איסוף
ירושלים	כלל תקשורת	כי"ח 2, מרכז כלל	02-6244110	תחנת איסוף
כפר סבא	רדיו אלקטריק	ויצמן 72	09-7713586	תחנת איסוף
נהריה	י.ש תקשורת	קניון נהריה, אירית 2	04-9001049	תחנת איסוף
עפולה	סגנון וצליל	שד' ארלזחורב 20	04-6527776	תחנת איסוף
פתח תקווה	רדיו אלקטריק	חובבי ציון 16	03-7261883	תחנת איסוף
קרית שמונה	OMC	המכבים 6	04-6997273	תחנת איסוף
ראשון לציון	רדיו אלקטריק	גולדה מאיר 1, קניון שער-ראשון תחנה מרכזית	03-9619335	תחנת איסוף
רעננה	סימפון סלולר	קלאוזנר 2	09-7724372	תחנת איסוף
תל אביב	רדיו אלקטריק	אלנבי 104	03-5605534	תחנת איסוף

\* רשימת נקודות שירות מעודכנת ניתן למצוא באתר [www.bconnect.co.il](http://www.bconnect.co.il)