

PHILIPS

NeoPix 100

NPX100

מדריך מקוצר



לכניסה למדריך המלא לשימוש
במקרה באתר היבואן, סרקו את
הקוד המופיע כאן

NeoPix 100

תודה שבחרתם במקרן הדיגיטלי שלנו.

עיצבנו מוצר זה בקפידה כדי שתוכלו ליהנות מתוכניות טלוויזיה,
לצפות בסרטים האהובים עליכם, לצחוק, לבכות
ולשתף את יקיריכם ברגעים הטובים ביותר.

זקוקים לעזרה?

צ'אט עם הטכנאי שלנו בפייסבוק:
m.me/philipsprojection



בדקו את ההדרכה שלנו ביטיוב:
youtube.com/philipsprojection



שלחו לנו מייל:
philips.projector.eu@screeneo.com



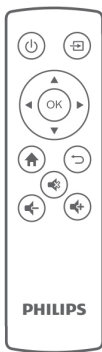
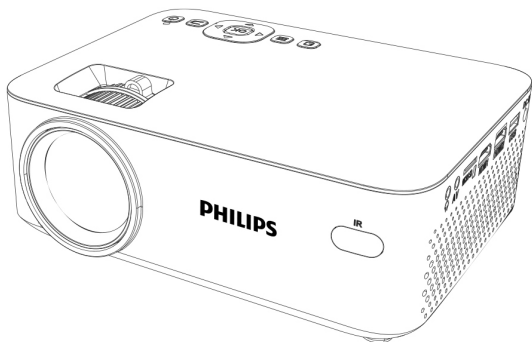

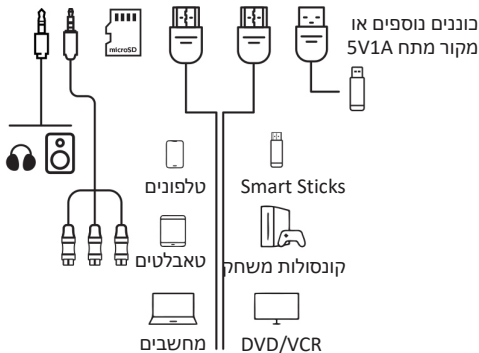
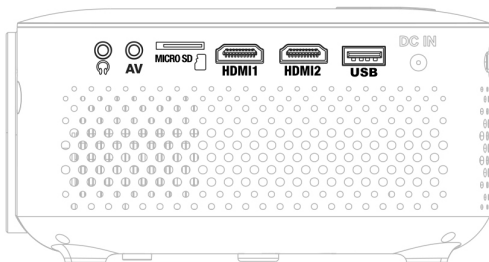

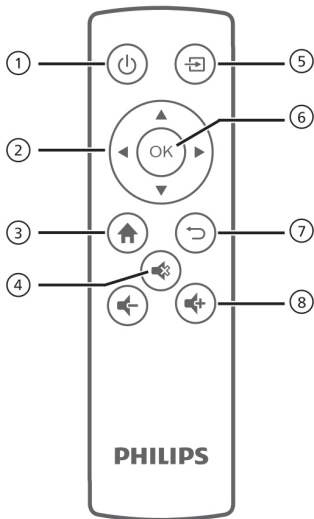

- | | | | |
|---------------|---|-------------|---|
| מקור | ⑤ | הפעלה/כיבוי | ① |
| אישור | ⑥ | ניווט | ② |
| חזרה | ⑦ | בית | ③ |
| עוצמת שמע +/- | ⑧ | השתקה | ④ |



1

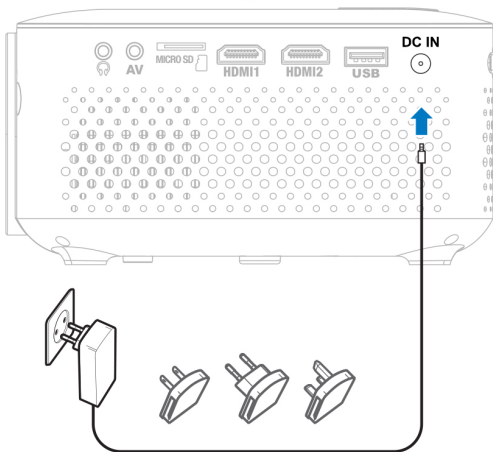

2

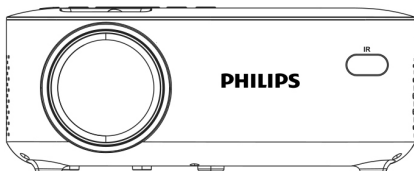



3

1 שנייה

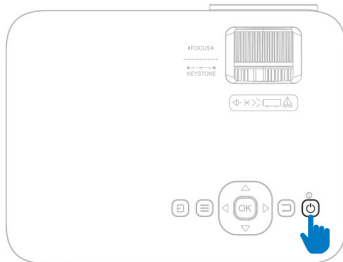

4

כפתור כיוון

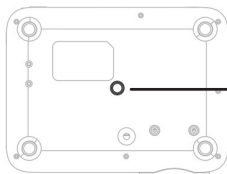
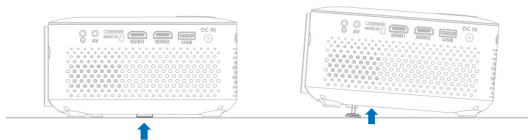

בורג חיבור לתקרה

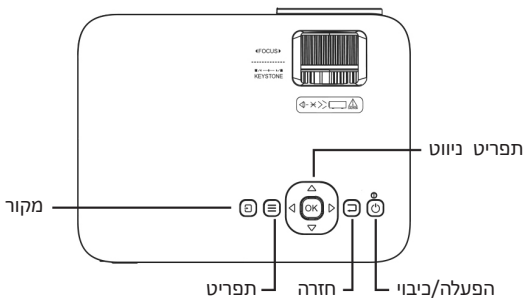
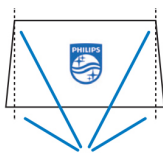
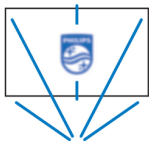



קישוריות דונגל

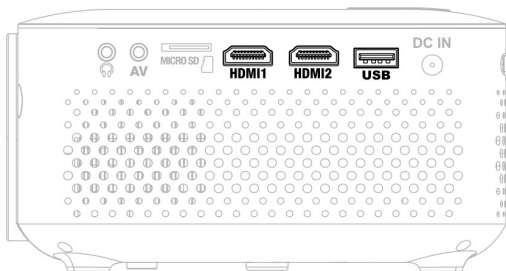

דונגל חיצוני
(לא כולל)

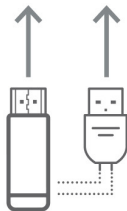

(...Chromecast ,Roku Stick ,Amazon Fire Stick)
כל שמות המוצרים, הלוגו והמותגים הם רכוש של בעליהם בהתאמה.



כבל USB-C ל-HDMI

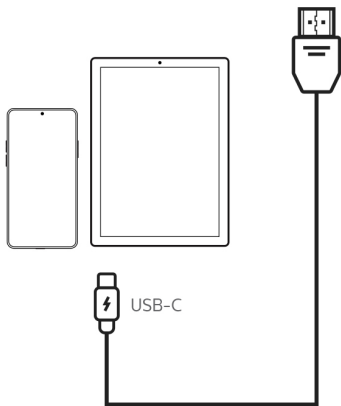
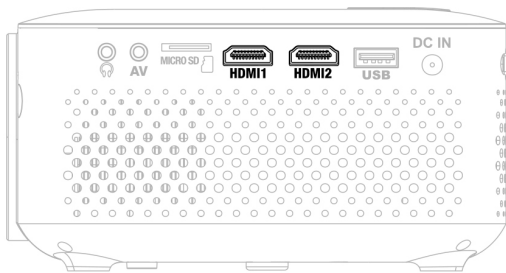

אזהרה: ודאו שיציאת ה-USB-C תואמת ליציאת וידאו.



מתאם דיגיטלי של Apple AV

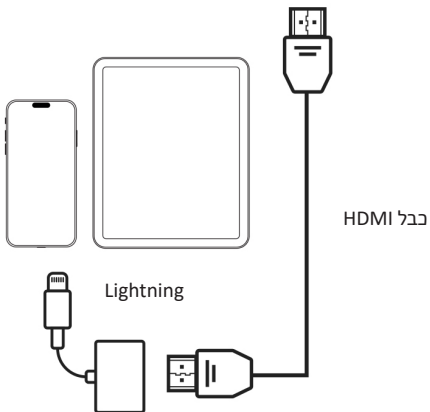
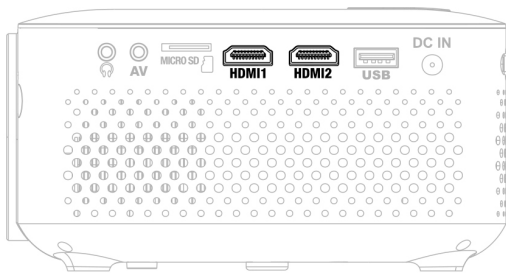



כבל USB-C ל-HDMI

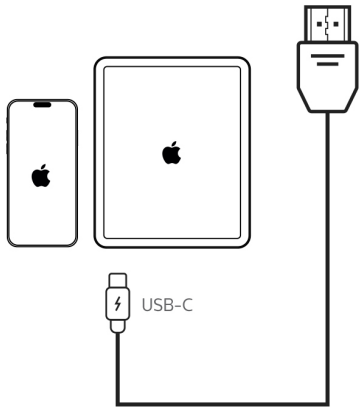
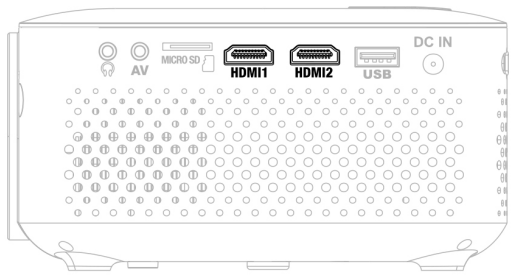

תעודת אחריות למוצרי ביקונקט טכנולוגיות בע"מ

שם משפחה _____ שם פרטי _____
 טלפון _____ כתובת _____
 פירוט הטובין/דגם _____ שנת ייצור _____
 מספר סידורי _____ מקום הרכישה _____
 מספר חשבונית _____ חותמת וחתמת בית העסק _____

תעודה זו ניתנת באחריות לתקימתו של המוצר. אחריותו לפי תעודה זו היא לתקן בתוך 10 (עשרה) ימי עבודה מיום הגעת המוצר למעבדת החברה, כל לקולו שהתגלה במוצר במהלך תקופת האחריות, או להחליף את המוצר או כל חלק ממנו במידה ויידרש, ללא תמורה. במידה ותידרש החלפת חלקים לצורך התיקון, ייעשה שימוש בחלקים חדשים ומקוריים. תקופת האחריות היא למשך 12 חודשים מיום הרכישה, ותקפה אך ורק בצירוף חשבונית הקנייה משווק שהוסמך על ידנו כמשווק מורשה.

בהיעדר נקודת שירות במרחק של עד 15 ק"מ מהחנות בה בוצעה הרכישה, רשאי הצרכן להביא את המוצר לתיקון בחנות בה נרכש המוצר והתיקון במקרה כאמור יבוצע תוך שבועיים ממועד מסירת המוצר. לאחר ביצוע התיקון ואו ההחלפה במוצר, יימסר לצרכן אישור ככתב שתפורט בו מהות התיקון ואו מהות ההחלפה. אנו נהיה רשאים לדרוש תמורה בעד התיקון, במידה והלקול במוצר נגרם כתוצאה מאחת מהסיבות שלהלן: שימוש בטובין בניגוד להוראות השימוש (לדוגמה: חיבור האוזניות למקור מתח ו/או הספק אשר אינו מיועד לאוזניות);

זדון או רשלנות של הצרכן (לדוגמה: נזק שנגרם כתוצאה מניזול סוללות בתוך המכשיר, זיהום בחול, אבק, מים או שמן וכדומה, שבר שנגרם לאוזניות או למוצר); במקרה של תיקון שנעשה בטובין בידי מי שלא הורשה לכך מטעמנו. כוח עליון שהתרחש במועד מאוחר ממועד מסירת הטובין לצרכן.

פרטי היבואן: **ביקונקט טכנולוגיות בע"מ**, ח.פ. 514849371

ת.ד. 50 קריית עקרון מרכז ביל"ו IN צומת עקרון (ביל"ו סנטר) טלפון 08-9418222 פקס: 08-9418223

דואר אלקטרוני: info@bconnect.co.il ניתן להירשם לאחריות גם באתר www.bconnect.co.il

שירות לקוחות ותמיכה טכנית 08-9403300; נקודת שירות ומעבדה מרכזית 08-9418222



BANG & OLUFSEN | **steelseries** | **SOUNDBOKS** | **BLAUPUNKT**

PHILIPS | **Jabra** GN | **belkin** | **UGREEN** | **JAB** | **WiZ** | **defunc** | **AA**

רשימת נקודות שירות:

עיר	שם בית העסק	כתובת	טלפון	הערות
בילוי סנטר	מרכז בילוי IN	קומת קרקע צמוד ל-KSP	08-9418222	מעבדה ראשית ביקונקט
אשדוד	המרכז לתיקוני חשמל	המסחר 60 (מרכז מסחרי א)	08-8533976	תחנת איסוף
באר שבע	פיקסל - PixCell	קניון עזריאלי הנגב. צומת אלי כהן, שד' רגר 2.	08-8555504	תחנת איסוף
בת ים	רדיו אלקטריק	בלפור 96 פינת יוספטל	03-5515960	תחנת איסוף
חדרה	אוטופון חדרה	צה"ל 34 מתחם מינק	04-9862222	תחנת איסוף
חיפה	אוטופון תקשורת קריות	ההסתדרות 271	04-8227228	תחנת איסוף
חיפה	גל אלקטרוניקה	יפו 43	04-8516072	תחנת איסוף
טבריה	אלקטרון	הפרחים 9	04-6723091	תחנת איסוף
יבנה	Touch	מתחם קרטו, הנחשול 22	08-9954088	תחנת איסוף
ירושלים	כלל תקשורת	כ"ח 2, מרכז כלל	02-6244110	תחנת איסוף
כפר סבא	רדיו אלקטריק	ויצמן 72	09-7713586	תחנת איסוף
נהריה	י.ש תקשורת	קניון נהריה, ארית 2	04-9001049	תחנת איסוף
עפולה	סגנון ועליל	שד' ארלוזורוב 20	04-6527776	תחנת איסוף
פתח תקווה	רדיו אלקטריק	חובבי ציון 16	03-7261883	תחנת איסוף
קרית שמונה	OMC	המכבים 6	04-6997273	תחנת איסוף
רעננה	סימפון סלולר	קלאוזנר 2	09-7724372	תחנת איסוף
תל אביב	רדיו אלקטריק	אלנבי 104	03-5605534	תחנת איסוף

* רשימת נקודות שירות מעודכנת ניתן למצוא באתר www.bconnect.co.il



Philips וסמל המגן של Philips הינם סימנים מסחריים רשומים בבעלות Koninklijke Philips Electronics N.V., והשימוש בהם על ידי Screeneo Innovation SA נעשה במסגרת רישיון מחברת Koninklijke Philips Electronics N.V

© Screeneo Innovation SA
כל הזכויות שמורות

שם היבואן: ביקונקט טכנולוגיות בע"מ טל. 08-9418222

מרכז ביל"ו IN קריית עקרון ת.ד. 50 מיקוד 70500

שם היצרן: פיליפס רויאל אלקטרוניקה

המפרט הטכני נתון לשינויים ללא הודעה מוקדמת
ודא כי מתח ההזנה (מתח הרשת) מתאים למתח ההפעלה המצוין על הספק
אין לגעת בספק הכוח בידיים רטובות / אין לחשוף את המכשיר לטפטוף או התזה
אין לפתוח את מכסה הספק בכל מקרה. סכנת מתח גבוה!
הרחק את הספק מטמפרטורות גבוהות
אין לחשוף את הספק לחום גבוה כגון שמש, אש וכיו"ב
יש להקיף ולתחזק את התקן הניתוק במצב תפעולי מוכן לשימוש
הספק מיועד לשימוש בתוך מבנה בלבד ולא לשימוש חיצוני (סביבה לחה)
במקרה של התחממות יתר של ספק הכוח, יש לנתקו ממתח ההזנה ולפנות למעבדת שירות

