

DAEWOO

DA-1070X

מנקה חלונות בקיטור

מדריך למשתמש



אנא קראו את המדריך בעיון לפני הפעלת המכשיר ושמרו אותו לעיון עתידי.

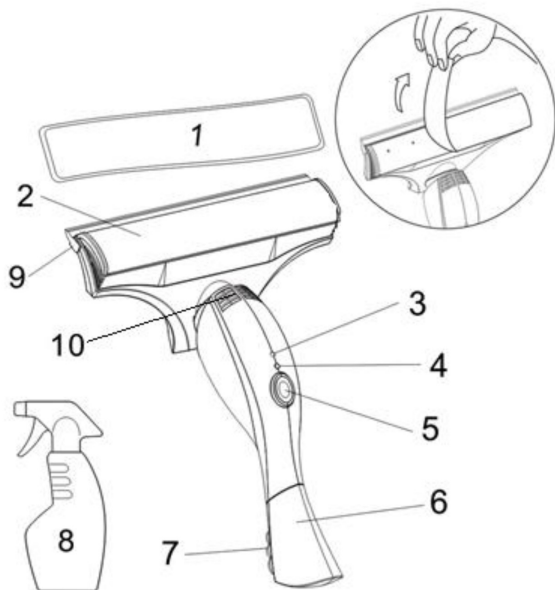

- | | |
|----------------------|-----------------------------------|
| 1. רפידת ניקוי | 6. מיכל מים |
| 2. תושבת רפידת ניקוי | 7. חור ניקוז למיכל המים המלוכלכים |
| 3. שקע טעינה | 8. בקבוק תרסיס |
| 4. נורית חיווי טעינה | 9. להב |
| 5. לחצן הפעלה | 10. חריצי אוורור |

זה עתה רכשתם מנקה חלונות. מזל טוב!
 עם רפידת הניקוי הכפולה שלו, מנקה זה חסכוני ו-100% ידידותי לסביבה. הוא מסיר שומנים,
 מנקה ומסיר את כל סוגי הלכלוך ללא כל חומר ניקוי או מוצר כימי. אתם תסיימו את העבודה
 שלכם בחצי מהמאמץ בהשוואה לשיטות ניקוי מסורתיות.

אמצעי בטיחות חשובים

בעת שימוש במכשיר חשמלי יש להקפיד תמיד על מספר אמצעי זהירות בסיסיים, כולל הדברים
 הבאים:

**קראו את כל ההוראות במדריך זה לפני השימוש במכשיר ופעלו על פי כל ההוראות המפורטות,
 ובמיוחד בנושא של מניעת הסיכון לשריפה, התחשמלות, פציעה או נזק למכשיר שלכם.**

אנו ממליצים לשמור חוברת זו בקפידה ולעיין בה במקרה של בעיות או ספקות לגבי השימוש,
 ולהעבירה לכל רוכש חדש פוטנציאלי.

הנחיות בטיחות כלליות

- מכשיר זה מיועד לשימוש ביתי בלבד.
- מכשיר זה אינו מיועד לשימוש על ידי אנשים (כולל ילדים ובני נוער) בעלי יכולות פיזיות, חושיות או נפשיות מופחתות, או אנשים חסרי ניסיון או ידע, שלא תחת השגחה או לאחר שהונחו לגבי השימוש במכשיר.
- המכשיר אינו צעצוע. אין לאפשר לילדים לשחק עם מכשיר זה במקומות מסוכנים (תחנות דלק, למשל). יש לציית לדרישות הבטיחות הרלוונטיות.
- באזורים המצויים בסכנת פיצוץ, השימוש במכשיר זה אסור. אין למקם את המכשיר בסמוך למקור חום.
- לעולם אין לטבול את המכשיר במים או בכל נוזל אחר.
- נקו את המכשיר שלכם במטלית לחה בלבד.
- לעולם אין להשאיר את המכשיר ללא השגחה כשהוא מחובר לחשמל.
- לעולם אין להשאיר את חומרי האריזה (שקיות ניילון, קלקר וכו') בהישג ידם של ילדים. אלו מהווים מקור פוטנציאלי לסכנה.
- אין לחבר את המכשיר לשקע במידה ומתח המכשיר אינו תואם את זה המופיע בהוראות היצרן המפורטות בתווית הנתונים שעל המטען או המכשיר.
- השתמשו אך ורק במגבונים המיועדים לניקוי חלונות.
- לאחר הטעינה, לפני טיפול או לפני מילוי חוזר במים יש לנתק את המכשיר מהחשמל כדי למנוע סכנת התחשמלות. אל תנסו לפרק או לתקן את המכשיר בעצמכם. אם כבל החשמל של המטען פגום יש לדאוג להחלפתו על ידי היצרן, סוכן השירות שלו או גורמים מוסמכים דומים, כדי למנוע סכנה או נזק למשתמש/למכשיר.
- במקרה של נזק או תקלה יש לפנות למשווק שלכם או למרכז שירות מורשה.
- לעולם אין להכניס חפצים לתוך חריצי האוורור. (10)
- לעולם אין לגעת בשקע החשמל או במטען בידיים רטובות.
- אל תנסו בשום פנים ואופן לפרק את המכשיר בעצמכם, מכיוון שהדבר יבטל את תוקף האחריות.

הנחיות בטיחות מיוחדות

- אין לרסס מים, או להשתמש במנקה החלונות לניקוי רכיבים חשמליים כגון שקע חשמל, מתג, כבלים, מערכת סטריאו, מחשבים, מסכים ומכשירי חשמל ביתיים.
- אין להשתמש במכשיר לניקוי חומרים שבריים או מוזדבקים: צבעי מים, משי, טרילין, עור, קטיפה, טפטום, עץ לא צבוע, עץ מלוטש או מבריק, או חומרים אחרים שאינם עמידים היטב בפני לחות. היצרן לא יהיה אחראי לנזק למשטח.
- לאחר כל שימוש רוקנו את המים המלוכלכים ושטפו את מיכל המים (6), דרך חור הניקוז של מיכל המים המלוכלכים. (7)
- השתמשו במכשיר אך ורק על משטחים חלקים, מוצקים ושטוחים ועמידים ללחות.
- כאשר משתמשים במוצר לניקוי משטחים עם דבק, עדיף שלא להשתמש ביותר מדי מים מכיוון שהדבר עלול לפגוע בדבק. אין להוסיף תוספים מסוכנים כגון חומצות או מוצרי צריבה או מוצרי ניקוי שאינם מקוריים. השתמשו במים נקיים.
- המכשיר אינו מיועד לשאיבת אבק.
- יש לנתק את המכשיר מהמטען לאחר השימוש ולפני כל טיפול או מילוי מחדש על ידי המשתמש.

השימוש במכשיר

סוגי משטחים

ניתן להשתמש במכשיר זה לניקוי כל סוג משטח חלק ועמידים בפני לחות. תוכלו כמובן להשתמש במכשיר לניקוי כל החלונות או המראות שלכם, אולם גם לניקוי ציורים, או ניירות רחיצים, חפצי קרמיקה, ציפויי למינציה, לכות, נירוסטה וכו'...
במקרה של ספק לגבי השאלה האם המשטח עמיד במים או לא, מומלץ תמיד לבדוק על אזור נסתר של פני השטח. היצרן לא יהיה אחראי לנזק למשטח.

המטען

- אין לחשוף את המטען לאור שמש, אש או חום. קיים סיכון לנזק או פיצוץ.
- לעולם אל תכניסו כל חפץ מלבד המטען לשקע הטעינה.
- במקרה של אובדן או נזק למטען שלכם, אל תנסו להשתמש במטען אחר של מוצר אחר. פנו למרכז השירות. כל מטען אחר, אפילו מטען בעל אותם מאפיינים, עלול להרוס את המכשיר.
- לעולם אל תנסו לתקן את כבל המטען אם הוא ניזוק. החליפו אותו.
- לפני חיבור המטען וודאו שמתח הפלט שלכם זהה לזה המצוין בתווית הנתונים.
- לעולם אל תנתקו את התקע על ידי משיכת הכבל ישירות, אלא משכו אותו בזהירות בידיים יבשות.
- מומלץ לאחסן את המטען שלכם באזורים יבשים תחת טמפרטורה של 5°C - 40°C לכל היותר.
- לעולם אל תפתחו את המטען בעצמכם. חומרים שעלולים להיות מזיקים עלולים להשתחרר ולהזיק לבריאותכם. יתר על כן, עלול להיווצר גם קצר חשמלי.

טעינת הסוללה

ראשית חברו את המטען לשקע הטעינה (3), ולאחר מכן חברו את המטען המסופק עם המוצר. הנורית (4) במכשיר תואר באדום ותתחלף לירוק כשהסוללה טעונה במלואה. לאחר טעינה מלאה ניתן להשתמש בסוללה ברציפות במשך שעה אחת לפחות ועד כשעתיים. זהו פרק זמן שמספק על פי רוב למשתמש מספיק זמן לניקוי כל החלונות בטעינה אחת. אנו ממליצים לנתק את המטען מהחשמל כאשר הסוללה טעונה במלואה (נורית חיווי הטעינה ירוקה). הטעינה הראשונה דורשת כ-6 שעות. לעולם אל תאחסנו את המכשיר שלכם עם סוללה ריקה. הדבר יקצר את חיי הסוללה שלכם. לחיי סוללה מיטביים מומלץ לאחסן את המכשיר לאחר טעינתו.

מילוי בקבוק הריסוס

פתחו את בקבוק הריסוס על ידי סיבוב צוואר הבקבוק. מלאו מים נקיים וסגרו את הבקבוק. שימו לב, הבקבוק עלול להיחסם בקלות על ידי לכלוך. היצרן לא יהיה אחראי לנזק לבקבוק הריסוס.

נעילת ראש הקרצוף

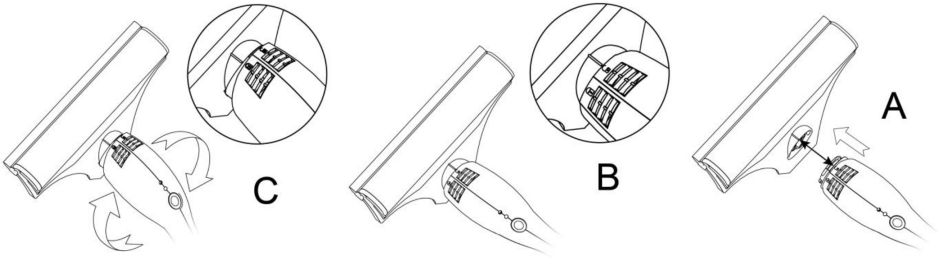

מקמו את תושבת רפידת הניקוי (2) בזווית קלה, כפי שמוצג באיור A. הקפידו על הכיוון המצוין באיור A. מקמו את התושבת (2) על הגוף ולאחר מכן סובבו קלות בכיוון ההפוך, כפי שמוצג באיור B לנעילת התושבת, איור C.

הרכבת והחלפת רפידות הניקוי

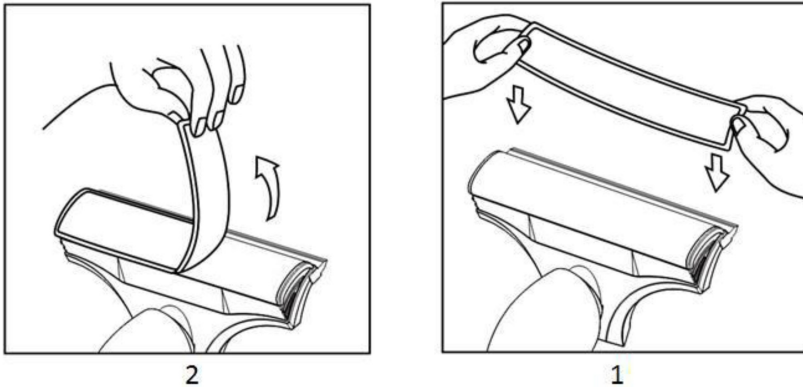

הניחו לפניכם את תושבת הרפידה (2), איור 1, ולאחר מכן הניחו בזהירות את רפידת הניקוי מעל משטח הסקוץ' (צמדן) (1) איור 1. יש לחשוף את המקרצפים המתכתיים שעל כריות הניקוי. לסיום לחצו את המגבון כולו למשטח התושבת.

יש להחליף את המגבונים באופן תדיר. התדירות תלויה בשימוש שלכם ובכמות החלונות שתנקו עם יחידה זו.

להחלפת או הסרת המגבון יש פשוט להסיר אותו ממשטח הסקוץ'. איור 2 מגבונים אלו ניתנים לכביסה במכונה ב-40°C.

אין לגהץ או להלבין את רפידות הניקוי ואין להכניסן למייבש. אל תשתמשו במרכז בדים. כאשר שוטפים את המגבון יחד עם בדים אחרים, אין לשטוף אותו לצד בדים דקים או עדינים כגון תחרה או משי.

משטח הקרצוף של מטלית הניקוי שוחק ועלול לפגוע בבדים עדינים אלו.

הודות למגבון הקרצוף הרחב והאפקט הכפול שלו, מכשיר זה אינו זקוק לחומר ניקוי. במקרה של סביבה מלוכלכת או מזהמת במיוחד, ניתן להוסיף מספר טיפות חומץ למים הנקיים. יש משתמשים שעשויים לרצות להוסיף חומר ניקוי ביתי נפוץ, אולם הדבר אינו מומלץ מכיוון שהוא עלול לסתום את מנקה החלונות. יתר על כן, חומרי ניקוי מסוימים מותירים למעשה שומן על החלונות ומונעים ממנקה החלונות לנקות ללא השארת פסים. מטרת משטח הקרצוף שעל המגבון היא להסיר אבק ולכלוך מוצק מסוג אחר מבלי לפגוע במשטחי הזכוכית שלכם. המשטח הרך יותר של המגבון נועד ללכוד אבק ושומן. משטחי המיקרופיבר והקרצוף שעל המגבון משולבים בכוונה יחדיו על אותו מגבון כדי לתת לכם לבצע את שתי הפעולות של קרצוף וניקוי בתנועה אחת. מומלץ מאוד להשתמש במגבונים מתאימים לחלונות מכיוון שמגבונים אחרים עשויים שלא לספק את התוצאות הרצויות.

יעילות

עקב אי השימוש במוצרי ניקוי שלרוב מכילים תרכובת מבוססת שמן או שומן מן החי, המכשיר לא מותיר שומן "חדש" על המשטחים החלקים שלכם (לעיתים תוכלו לזהות שאריות שומן כאשר השמש זורחת מבעד לחלונות). מנקה החלונות יפחית את תדירות הניקוי שלכם מכיוון שהוא מסיר ביעילות את כל השומן מהחלונות שלכם ובכך מונע משאריות חדשות להידבק למשטחי החלונות שלכם באופן תדיר מדי.

אמצעי זהירות

בעת שימוש במכשיר זה על גבי משטחים רגישים כגון פלסטיק או צבעים גסים, בדקו תמיד עם המגבון שלכם על אזור נסתר על מנת שלא לפגוע במראה המשטח שלכם. איננו אחראים למשטחים פגומים.

ניקוי

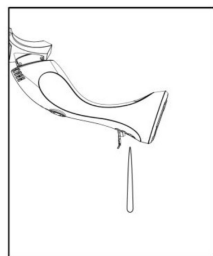

6

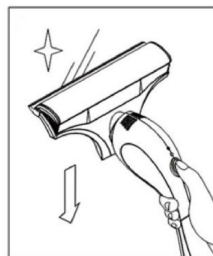

5

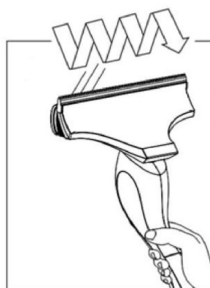

4

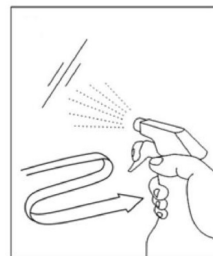

3

לאחר הצמדת המגבון למכשיר תוכלו לרסס מעט מים עם בקבוק הריסוס שלכם איור 3. אל תרססו יותר מדי מים שכן המשטח עלול להירטב מדי וכך מים יטפטפו מהחלון לרצפה. פשוט רססו כמות מתאימה של מים ואז תוכלו לשפשף קלות את המשטח החלק עם המכשיר בתנועות רצופות קדימה ואחורה. איור 4

לאחר סיום ניגוב החלונות, אחזו בצד השני של גוף המכשיר כדי להשתמש בלהב (9) ליניקת המים. לחצו על לחצן היניקה (5), בצעו סיבוב פרסה על החלון והניעו את המכשיר מלמעלה למטה איור 5. אין צורך ללחוץ חזק מדי על המכשיר במהלך הפעולה. אין צורך ללמוד כיצד להשתמש במנקה החלונות שלנו מכיוון שהלהב המוגן בפטנט וטכנולוגיית היניקה Multi Micro יעשו את הנדרש.

לא לכל מנקה חלונות יש להב שעושה את העבודה שלו באופן כל כך מיטבי ואפקטיבי כמו זה שלנו.

סוג זה של מנקה חלונות מוגן בפטנט בינלאומי וייחודי בשוק. הוא קל לשימוש. הוא מנקה בצורה מושלמת ללא טפטופים אפילו משטחים חלקים במיוחד כגון מראות.

ניקוי מיכל המים

לאחר כל שימוש, רוקנו את המים המלוכלכים על ידי הטיית חור הניקוז (7) כלפי מטה איור 6, ולאחר מכן שטפו את המיכל על ידי הוספת מעט מים נקיים ישירות לתוך חור הניקוז (7), נערו את המיכל ונקזו אותו שוב.

תקלות טכניות ופתרונות

תקלה	גורם אפשרי	פתרון מומלץ
המכשיר נעצר לפתע ולא ניתן להפעילו מחדש	הסוללה חלשה מדי	טענו מחדש את הסוללה
לא יוצאים מים בעת לחיצה על כפתור הריסוס	נגמרו המים הנקיים	מלאו מחדש את מיכל המים הנקיים במים נקיים
נותרות עקבות לאחר הניקוי	- הלהב פגום - המגבונים מלוכלכים - כמות חומר הניקוי מופרזת	- החליפו את הלהב - החליפו את המגבונים - הפחיתו את מינון חומר הניקוי

אנא בדקו את הפתרונות האלה לפני פנייה לסיוע טכני. לכל תקלה אפשרית אחרת אנא פנו למשווק שלכם.

מאפיינים טכניים

(כפוף לשינויים טכניים)

הספק	8 וואט
מתח סוללה	3.7 וולט
קיבולת סוללה	2000mAh
מתח מטען	5 וולט
זרם טעינה	500mAh
זמן סוללה	~30 דקות
זמן פעולה בפועל	25-40 דקות
זמן טעינה	~6 שעות
נפח מיכל המים המלוכלכים	160 מ"ל
רעש	<62dB(A)
משקל היחידה	0.65 ק"ג
רוחב עבודה	28 ס"מ

סילוק המכשיר, הגנת הסביבה



המכשיר החשמלי שלכם עשוי מחלקים רבים הניתנים למחזור. השארת חלקים אלו בטבע תזיק לאדם, לבעלי חיים ולסביבה. אל תשליכו את המכשיר הישן שלכם עם האשפה הביתית הרגילה. אנא מסרו את המכשיר הישן שלכם למרכז איסוף מאושר.

סילוק סוללות: לסילוק סוללות Li-On עיינו בחוקים ובתקנות הממשלתיים באזורכם.

סילוק האריזה



חומרי האריזה ניתנים למיחזור. אין לסלקם עם האשפה הביתית. מסרו אותם למרכז מיחזור מאושר.

תעודת אחריות למוצרי ביקונקט טכנולוגיות בע"מ

שם משפחה _____ שם פרטי _____

טלפון _____ כתובת _____

פירוט הטובין/דגם _____ שנת ייצור _____

מספר סידורי _____ מקום הרכישה _____

מספר חשבונית _____ חותמת וחתומת בית העסק _____

תעודה זו ניתנת כאחריות לתקינותו של המוצר. אחריותנו לפי תעודה זו היא לתקן בתוך 10 (עשרה) ימי עבודה מיום הגעת המוצר למעבדת החברה, כל קלקול שהתגלה במוצר במהלך תקופת האחריות, או להחליף את המוצר או כל חלק ממנו במידה ויידרש, ללא תמורה. במידה ותידרש החלפת חלקים לצורך התיקון, ייעשה שימוש בחלקים חדשים ומקוריים. תקופת האחריות היא למשך 12 חודשים מיום הרכישה, ותקפה אך ורק בצירוף חשבונית הקנייה ממשווק שהוסמך על ידנו כמשווק מורשה.

בהיעדר נקודת שירות במרחק של עד 15 ק"מ מהחנות בה בוצעה הרכישה, רשאי הצרכן להביא את המוצר לתיקון בחנות בה נרכש המוצר והתיקון במקרה כאמור יבוצע תוך שבועיים ממועד מסירת המוצר. לאחר ביצוע התיקון ו/או ההחלפה במוצר, יימסר לצרכן אישור בכתב שתפרט בו מהות התיקון ו/או מהות ההחלפה. אנו נהיה רשאים לדרוש תמורה בעד התיקון, במידה והקלקול במוצר נגרם כתוצאה מאחת מהסיבות שלהלן: שימוש בטובין בניגוד להוראות השימוש (לדוגמא: חיבור האוזניות למקור מתח ו/או הספק אשר אינו מיועד לאוזניות); דדון או רשלנות של הצרכן (לדוגמא: נזק שנגרם כתוצאה מניזלת סוללות בתוך המכשיר, זיהומו בחול, אבק, מים או שמן וכדומה, שבר שנגרם לאוזניות או למוצר); במקרה של תיקון שנעשה בטובין בידי מי שלא הורשה לכך מטעמנו. כוח עליון שהתרחש במועד מאוחר ממועד מסירת הטובין לצרכן.

פרטי היבואן: **ביקונקט טכנולוגיות בע"מ**, ח.פ. 514849371

ת.ד. 50 קריית עקרון מרכז ביל"ו IN צומת עקרון (ביל"ו סנטר) טלפון 08-9418222 פקס: 08-9418223

דואר אלקטרוני: info@bconnect.co.il ניתן להירשם לאחריות גם באתר www.bconnect.co.il

שירות לקוחות ותמיכה טכנית 08-9403300; נקודת שירות ומעבדה מרכזית 08-9418222



רשימת נקודות שירות:

עיר	שם בית העסק	כתובת	טלפון	הערות
בילו סנטר	מרכז בילו IN	קומת קרקע צמוד ל-KSP	08-9418222	מעבדה ראשית ביקונקט
אשדוד	המרכז לתיקוני חשמל	המסחר 60 (מרכז מסחרי א)	08-8533976	תחנת איסוף
באר שבע	פיקסל - PixCell	קניון עזראלי הנגב. צומת אלי כהן, שד' רגר 2. קומה 1. דוכן מול סופר פארם	08-8555504	תחנת איסוף
בת ים	רדיו אלקטריק	בלפור 96 פינת יוספטל	03-5515960	תחנת איסוף
חדרה	אוטופון חדרה	צה"ל 34 מתחם מיקס	04-9862222	תחנת איסוף
חיפה	אוטופון תקשורת קריות	ההסתדרות 271	04-8227228	תחנת איסוף
חיפה	גל אלקטרוניקה	יפן 43	04-8516072	תחנת איסוף
טבריה	אלקטרון	הפרחים 9	04-6723091	תחנת איסוף
יבנה	Touch	מתחם קרסו, הנחשול 22	08-9954088	תחנת איסוף
ירושלים	כלל תקשורת	כ"ח 2, מרכז כלל	02-6244110	תחנת איסוף
כפר סבא	רדיו אלקטריק	ויצמן 72	09-7713586	תחנת איסוף
נהריה	י.ש תקשורת	קניון נהריה, ארית 2	04-9001049	תחנת איסוף
עפולה	סגנון וצילי	שד' ארלוזורוב 20	04-6527776	תחנת איסוף
פתח תקווה	רדיו אלקטריק	חובבי ציון 16	03-7261883	תחנת איסוף
קרית שמונה	OMC	המכבים 6	04-6997273	תחנת איסוף
רעננה	סימפון סלולר	קלאוזנר 2	09-7724372	תחנת איסוף
תל אביב	רדיו אלקטריק	אלנבי 104	03-5605534	תחנת איסוף

* רשימת נקודות שירות מעודכנת ניתן למצוא באתר www.bconnect.co.il