

DAEWOO

DA-1090X

שואב אבק מוט שוטף

מדריך למשתמש



אנא קראו את המדריך בעיון לפני הפעלת המכשיר ושמרו אותו לעיון עתידי.

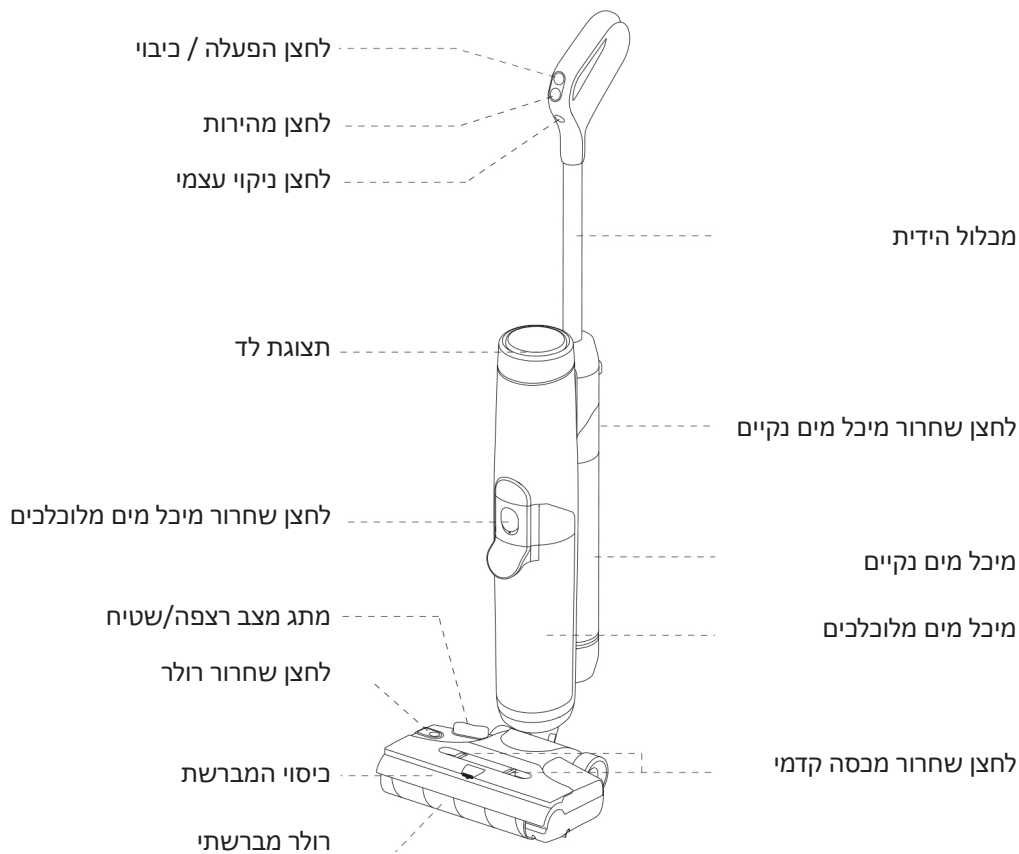

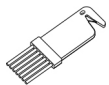

שחרור שיער
(לניקוי שיער סבוך)



מסנן Hepa
(עם מסנן ניילון)

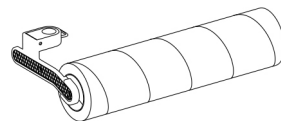

מברשת רולר



מטען

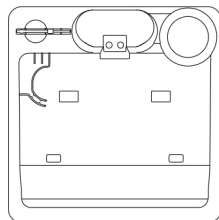

נרתיק טעינה





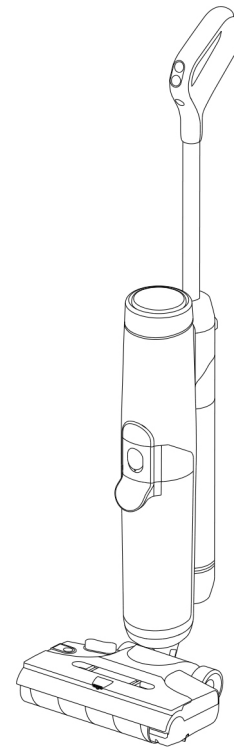

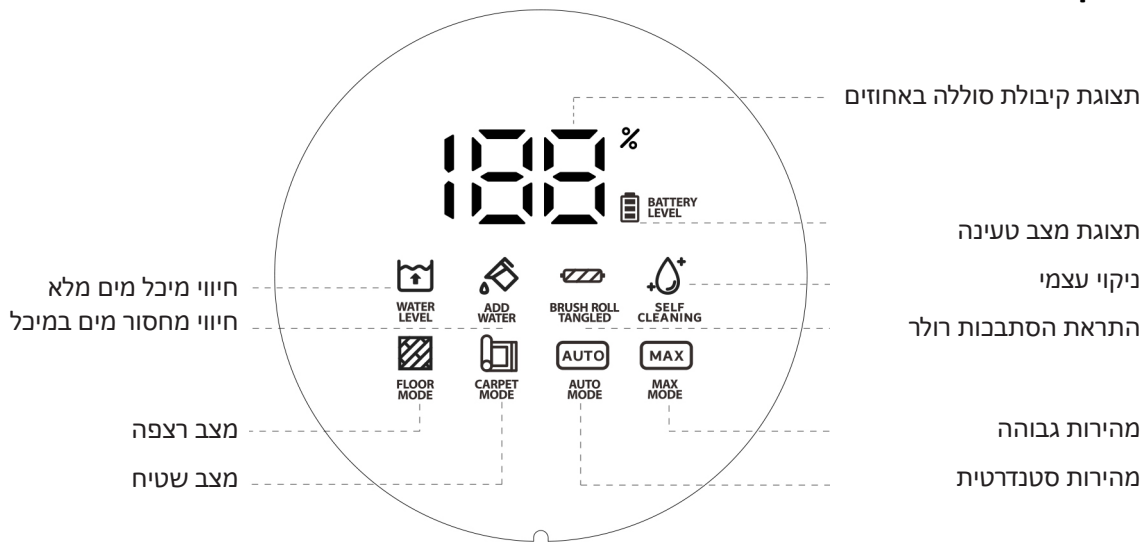

מברשת ניקוי



גוף ראשי



תיאור החיווי

- בהפעלה רגילה מופעלת מהירות ברירת המחדל ומוצג החיווי **AUTO**. כאשר עוברים למהירות גבוהה מוצג החיווי **MAX**.
- כאשר המכשיר במצב רצפה מוצג החיווי  ובמצב שטיח מוצג החיווי .
- כאשר מיכל המים המלוכלכים מלא החיווי  מהבהב באדום, בו זמנית עם צליל זמזום ההתראה.
- כאשר חסר מים במיכל המים הנקיים החיווי  מהבהב באדום, בו זמנית עם צליל זמזום ההתראה.
- כאשר מברשת הרולר מסתבכת, החיווי  מהבהב באדום, בו זמנית עם צליל זמזום ההתראה.
- כאשר פונקציית הניקוי העצמי מופעלת מוצג החיווי .
- במהלך טעינה רגילה החיווי  מהבהב בכחול, והתצוגה מציגה את הקיבולת הנוכחית.

מפרט

שם המכשיר	שואב אבק מוט שוטף
מספר דגם	DA-1090X
גודל המכשיר (מ"מ)	280x270x1120
מתח (V)	25.9V
הספק מדורג (W)	205
שאיבה (kPa)	מהירות גבוהה < 9, מהירות רגילה < 5.5
רעש dB (A)	מהירות גבוהה > 79, מהירות רגילה > 75
קיבולת (mAh)	2600
מטען	קלט: 100-240V~50/60Hz פלט: 30V ⎓ 500mA
זמן הפעלה (דקות)	מהירות רגילה < 30, מהירות גבוהה < 18
טעינה (ח)	<6
מיכל מים (מ"ל)	מיכל מים נקיים: 820, מיכל מים מלוכלכים 820
משקל	משקל נטו ~4.4 משקל ברוטו ~8

אופן השימוש במכשיר הוראות להתקנת הידית

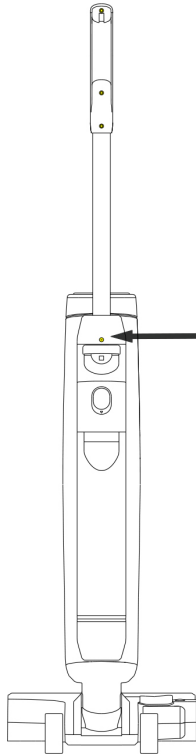

בעת פירוק מכלול הידית, השתמשו בחפץ קשיח ללחיצת האבזם האלסטי לאורך החור המוצג באיור, ובמקביל משכו את הידית במאונך כלפי מעלה.

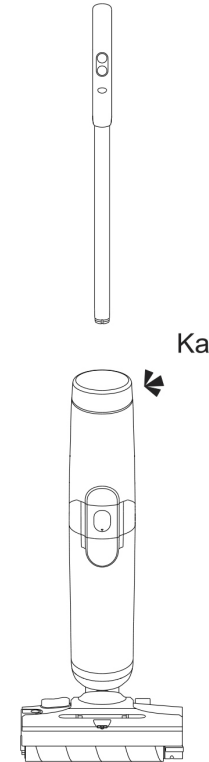

יישרו את קצה הידית למול החרץ בגוף הראשי, והחדירו אותו במאונך עד שנשמע צליל נקישה ("KA"), כעת וודאו שהידית מותקנת בחוזקה ללא רפרוף, כלומר, שההתקנה הצליחה.

הסרת מיכל המים המלוכלכים וניקוי



חלצו אותו בכיוון המוצג לאחר כיסוי מסנן ה-hepa ומיכל המים המלוכלכים, שפכו את המים המלוכלכים, ולאחר מכן חברו אותו בחזרה לפי האיור להמשך השימוש.

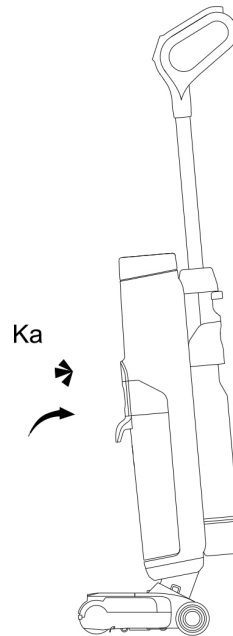

להתקנת מיכל המים המלוכלכים: החדירו את החלק התחתון של מיכל המים המלוכלכים לתוך החרוץ המתאים בגוף הראשי, אחזו בידית מיכל המים המלוכלכים ומשכו אותה כלפי מעלה בכיוון החץ. לאחר שנשמע צליל נקישה, ההתקנה הושלמה.

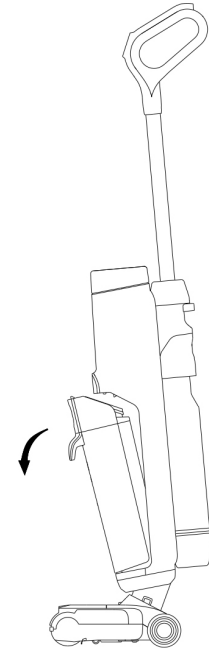

הסרת מיכל המים המלוכלכים: אחזו בידית מיכל המים המלוכלכים ובו זמנית לחצו על לחצן שחרור מיכל המים המלוכלכים, וכעת משכו אותו כלפי מטה בכיוון החץ.

אופן השימוש במיכל המים הנקיים

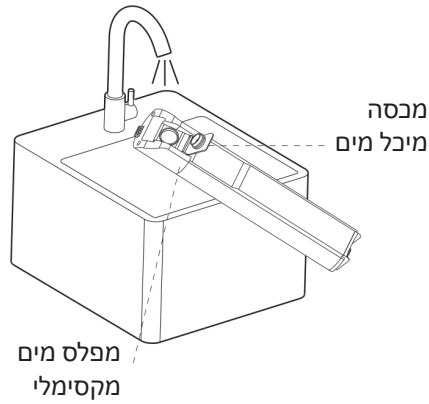

הוספת מים למיכל המים הנקיים: פתחו את מכסה מיכל המים הנקיים, יישרו את פתח מילוי המים של מיכל המים הנקיים למול הברז, והשיבו את מכסה מיכל המים הנקיים למקומו בתום המילוי.

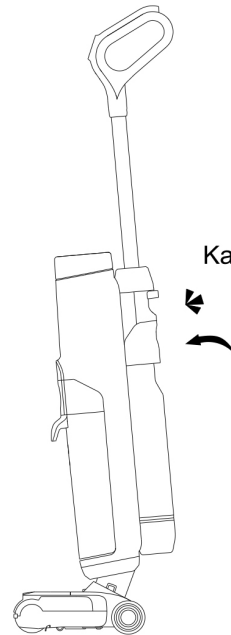

התקנת מיכל המים הנקיים: אחזו בידית מיכל המים הנקיים ומשכו אותו כלפי מעלה בכיוון החץ, בהישמע צליל נקישה, משכו בעדינות את ידית מיכל המים הנקיים כדי לוודא שהמיכל מותקן במקומו.

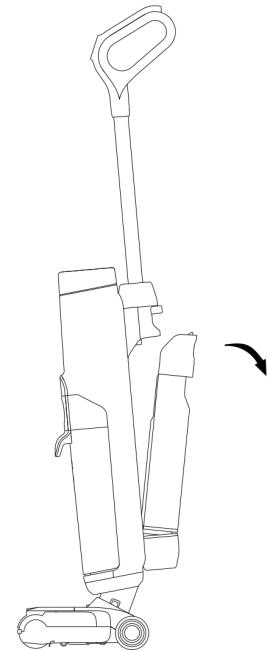

לפירוק מיכל המים הנקיים: אחזו בידית מיכל המים הנקיים ובו זמנית לחצו על לחצן השחרור מיכל המים הנקיים, וכעת משכו אותו כלפי מטה בכיוון החץ.

פירוק וחיבור המכסה העליון של מברשת הרולר

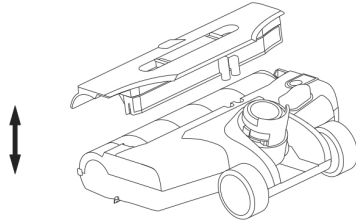

חיבור המכסה העליון של מברשת הרולר: מקמו את המכסה העליון של מברשת הרולר כפי שמוצג באיור, ולחץ קלות את מכסה מברשת הרולר אנכית כלפי מטה, ההתקנה מושלמת בעת הישמע צליל נקישה.

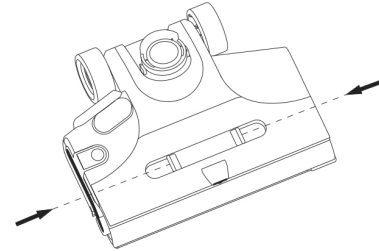

הסרת המכסה העליון של מברשת הרולר: צבטו בו-זמנית את לחצן השחרור השמאלי והימני של המכסה העליון ומשכו אנכית כלפי מעלה להסרת המכסה העליון של מברשת הרולר.

פירוק מברשת הרולר

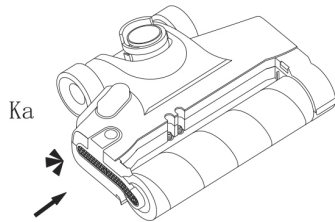

חיבור מברשת הרולר: לאחר הסרת המכסה העליון של מברשת הרולר, דחפו את מברשת הרולר פנימה מהצד עד שלחצן מצב מברשת הרולר ננעל ונשמע צליל נקישה.

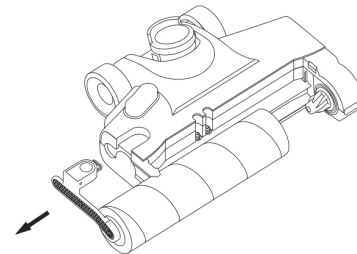

הסרת מברשת הרולר: להסרת המכסה העליון של מברשת הרולר, לחצו על לחצן שחרור מברשת הרולר ושלפו את מברשת הרולר החוצה מהצד.

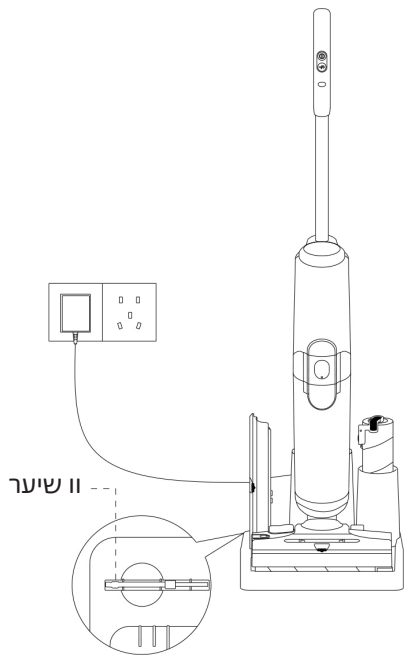

לאחר השימוש בשואב האבק מוט השוטף, מומלץ להעמיד אותו במצב זקוף ולהחזיר אותו לתושבת הטעינה לאחסון. לטעינת המכשיר, וודאו שהשקע פעיל וחברו אליו את המתאם. לאחר הטעינה (קיבולת סוללה 15%), ניתן להפעיל את פונקציית הניקוי העצמי לאחר השלמת הניקוי העצמי, הסירו את המכסה העליון של מברשת הרולר, שלפו את מברשת הרולר ומקמו אותה על חריץ מברשת הרולר, כעת ניתן לייבש את מברשת הרולר באופן אוטומטי. ניתן גם למקם את מברשת הרולר שהוסרה באופן זמני על מיקום הכיסוי העליון של מברשת הרולר בתושבת.

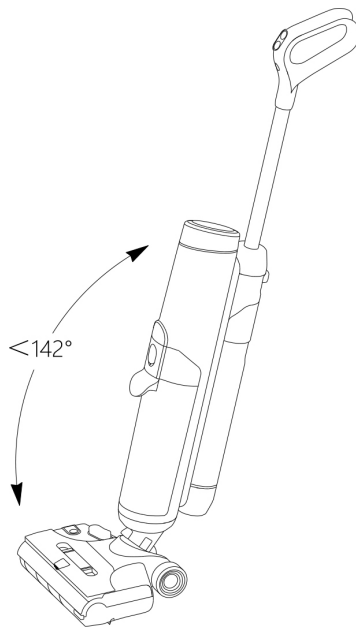

שואב אבק מוט שוטף זה כבוי במצב זקוף, אנא השתמשו בו בהטיה לאחר הפעלתו, אל תשכיבו את המכשיר. המכשיר מוטה בהטיה של מעל 142 מעלות כדי למנוע נזילת מים.

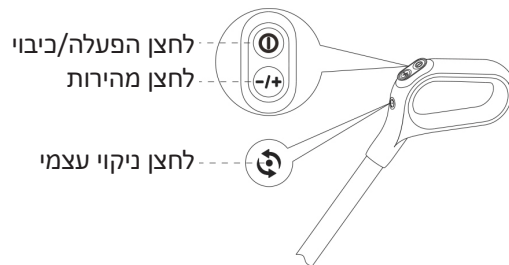

להפעלה לחצו בעדינות על לחצן ההפעלה/כיבוי, ההפעלה תיעשה במהירות ברירת המחדל הסטנדרטית, ולכיבוי יש ללחוץ לחיצה נוספת; לאחר ההפעלה, לחצו על לחצן המהירות כדי לעבור ממהירות רגילה למהירות חזקה; לאחר השימוש, בעת החזרת המכשיר לתושבת הטעינה, לחצו על לחצן הניקוי העצמי כדי לבצע ניקוי עצמי של מברשת הרולר, והטעינה תחל אוטומטית לאחר הניקוי. הערה: אנא וודאו שהמכשיר טעון לפני הפעלתו. אם אינו טעון, אנא טענו אותו לפני הפעלתו.

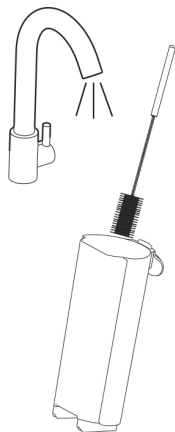

לניקוי מכסה מיכל המים המלוכלכים, שלפו אותו ממיכל המים, שטפו אותו, הניחו אותו במקום מאוורר לייבוש, ולאחר מכן התקינו אותו לשימוש.

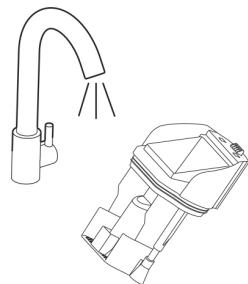

כאשר שיער או לכלוך אחר נכרך סביב מברשת הרולה, ניתן להסירו על ידי חיתוכו עם סכין ו/ו השיער ולאחר מכן ניתן לשטוף את מברשת הגליל, להניח אותה במקום מאוורר לייבוש, או להחזיר אותה למכשיר לניקוי עצמי ואז להשיבה לחריץ מברשת הרול בתושבת לייבוש באוויר.



לניקוי מסנן ה-HEPA, שלפו אותו ממכסה מיכל המים המלוכלכים, שטפו אותו, הניחו אותו במקום מאוורר לייבוש, ולאחר מכן חברו אותו והשתמשו בו.

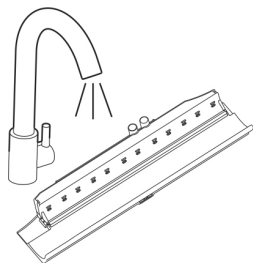

לאחר הסרת המכסה העליון של מברשת הרולר כמתואר לעיל, נקו את החלק המלוכלך של המכסה העליון של מברשת הרולר במים, נגבו, ייבשו אותו וחברו אותו בחזרה למכשיר לשימוש.

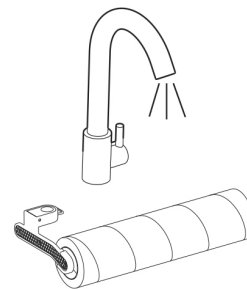
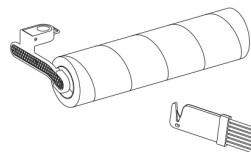

לניקוי מיכל המים המלוכלכים, שימו אותו מתחת לברז לשטיפה, השתמשו במברשת ניקוי להסרת כתמי לכלוך והתקינו אותו בחזרה לאחר הניקוי.

פתרון תקלות

תקלה	גורם אפשרי	פתרון
המכשיר לא פועל	הסוללה חלשה מדי	טענו את הסוללה
	מברשת הרולר מסובכת עם שיער או חפץ זר אחר	שלפו את מברשת הרולר
	מברשת הרולר, כיסוי מברשת הרולר או מיכל המים המלוכלכים אינם מחוברים כנדרש	חברו מחדש את החלק הבעייתי
עוצמת השאיבה חלשה	פיית או צינור השאיבה חסומים	הסירו את החסימה
	מסנן ה-HEPA מלוכלך מדי או לא במקומו	נקו או חברו מחדש את מסנן ה-HEPA
	רשת המסנן מלוכלכת מדי	נקו את רשת המסנן
	מברשת הרולר מסובכת עם שיער או חפץ זר אחר	שלפו את מברשת הרולר
המנוע פולט רעש חריג	הפייה חסומה	נקו את הפייה
	מיכל המים המלוכלכים מלא	רוקנו וחברו בחזרה את מיכל המים המלוכלכים
לא יוצאים מים ממברשת הרולר	מיכל המים הנקיים ריק	מלאו את מיכל המים הנקיים
	מיכל המים הנקיים אינו במקומו	חברו מחדש את המיכל
המכשיר לא נטען	מתאם החשמל אינו מחובר כהלכה לשקע	חברו את המתאם כנדרש לשקע
	המכשיר אינו ממוקם נכון על תחנת העגינה	מקמו את המכשיר כנדרש על תחנת העגינה
	מתאם החשמל אינו מחובר כנדרש לתחנת העגינה	חברו את המתאם כנדרש לתחנת העגינה
המכשיר לא מתנקה בעצמו	תחנת העגינה לא מחוברת כנדרש	חברו את תחנת העגינה כנדרש וודאו שהמכשיר ממוקם כנדרש על תחנת העגינה ונטען
	עוצמת הסוללה נמוכה מ-15%	טענו מחדש את המכשיר
	המכשיר נמצא במצב שטיח	העבירו את המכשיר למצב רצפה
אין ריסוס מים בעת השימוש במצב שטיח	מיכל המים הנקיים ריק	מלאו את מיכל המים הנקיים
	כיסוי מברשת רולר אינו מחובר כראוי	חברו מחדש את כיסוי מברשת הרולר

ניקיון ותחזוקה

אזהרה!

- לפני כל פעולת ניקוי ותחזוקה, תחילה כבו את מתג ההפעלה ונתקו את המכשיר מהחשמל.
- אין לטבול או לשטוף את הגוף הראשי במים.

ניקוי מסנן ה-HEPA

הסירו את מסנן ה-HEPA ממכל המים המלוכלכים, שטפו אותו ואז הניחו לו להתייבש לחלוטין.

ניקוי מכסה מיכל המים המלוכלכים

הסירו את המכסה ממכל המים המלוכלכים, שטפו אותו היטב, נקו את קצה הגומי שבתוך המכסה והניחו אותו לייבוש באוויר.

ניקוי מיכל המים המלוכלכים

שטפו את מיכל המים המלוכלכים מתחת לברז. ללכלוך עיקש, יש לשפשף עם מברשת הניקוי.

ניקוי מכסה מברשת הרולר

הסירו את מכסה מברשת הרולר, שטפו אותו היטב, ייבשו אותו עם מטלית יבשה, ולאחר מכן חברו אותו בחזרה למקומו.

ניקוי מברשת הרולר

אם יש שיער או פסולת שהסתבכו במברשת הרולר, חתכו אותם בעזרת חותך השיער, ולאחר מכן הפעילו את מצב הניקוי העצמי.

הערה: יש לנקות את שולי הגומי שבתוך מכסה מיכל המים המלוכלכים ואת קצה הגומי שבתוך המכשיר (לאחר הסרת מברשת הרולר), כדי למנוע הצטברות של לכלוך ואשפה שמשפיעים על תוצאות הניקוי.

אזהרות

- אין להשאיר את המכשיר ללא השגחה. יש להרחיק ילדים מהיחידה בזמן השימוש.
- לעולם אין למשוך את כבל החשמל כדי לנתק את המכשיר מהשקע. יש להרחיק את הכבל המכשיר מחום, שמן וקצוות חדים.
- מכשיר זה אינו מיועד לשימוש על ידי אנשים (כולל ילדים) עם יכולות פיזיות, חושיות או נפשיות מופחתות או חסרי ניסיון וידע, אלא תחת פיקוח או לאחר שהודרכו לגבי השימוש במכשירי חשמל על ידי אדם האחראי לבטיחותם.
- אם פתיל הזינה ניזוק, יש להחליפו רק בכבל חדש המסופק ע"י היצרן או נציג השירות שלו ועל ידי אדם המוסמך לכך, על מנת להימנע ממפגע.
- יש להשתמש רק בספק הכוח המקורי שסופק באריזה.

הוראות בטיחות ושימוש בסוללות

אזהרה: הסוללה עלולה להתלקח בעת הטעינה/אחסנה/שימוש.

- יש לנהוג על פי הוראות היצרן. להטעין את הסוללה במכשיר המיועד לכך. אין להטעין או להשתמש בסוללה פגומה או שניזוקה או שקיים חשש לפגם כלשהו כגון נפיחות, פגיעה במעטפת, נזל על הסוללה או ריח כלשהו, מחשש להתלקחות או התפוצצות.
- אין להטעין ללא השגחה, יש להימנע בקרבת מקום הטעינה למשך כל זמן הטעינה, יש להימנע מהטענה בשעות הלילה, לא לקצר את הסוללה, לא להפיל ולהכות/למעוך את הסוללה, לא לחשוף את הסוללה לגשם או ללחות גבוה.
- לא לשרוף את הסוללות. לא להרטיב את הסוללות. לא לחמם את הסוללה מעל 90 מעלות. לא להכניס את הסוללה למיקרוגל.
- יש להטעין את הסוללות על בסיס לא מוליך ולא דליק. אסור לפתוח את הסוללה, אסור לשנות בתוכן את הסדר של התאים. במקרה שהסוללה נפתחה אין אחריות והחברה אינה אחראית לכל נזק שיגרם. יש להרחיק מהישג ידם של ילדים.
- אם שמת לב בשינוי צורת הסוללה, שינוי צבע או ריחות הרגשת התחממות, יש להפסיק מיד את השימוש ולזרוק למיחזור. יש להימנע ממגע עם העור, העיניים והבגדים. במקרה של בליעה בעת תאונה או אם אתה חש ברע, פנה מיד לייעוץ רפואי והצג את האריזה. יש להרחיק את הסוללה מאש או מכל מקור חום גבוה.
- במקרה של אחסנת הסוללה ללא חיבור למכשיר, יש לאחסן במתקן המיועד לכך הרחק מחומרים דליקים ובבידוד מחשש של התלקחות.
- בסיום השימוש בסוללה יש לזרוק לפח המחזור המתאים.
- אין החברה אחראית בצורה ישירה או עקיפה לנזק או פגיעה כלשהי שתיגרם כתוצאה מבלאי, כשל במוצר, טעות אנוש, שימוש לקוי ו/או לא נכון במוצר. חל איסור להטעין בטש ציבורי קרי מדרגות ולובי קומתי. מומלץ להתקין גלאי עצמאי בכל חדר בדירה. מומלץ להצטייד במטפה אבקה 3 ק"ג.
- בכל מקרה של שריפה מהרו להתקשר 102!

תעודת אחריות למוצרי ביקונקט טכנולוגיות בע"מ

שם משפחה _____ סלפון _____
שם פרטי _____ כתבת _____
פירוט הטובין/גדם _____ שנת ייצור _____
מספר סידור _____ מקום הרכשה _____
מספר חשבונית _____ חותמת וחתימת בית העסק _____

תעודה זו ניתנת כאחריות לתקימות של המוצר. אחריותנו לפי תעודה זו היא לתקן או להחליף את המוצר או כל חלק ממנו במידת הידרוש, ללא תמורה. במידת הדרוש החלפת חלקים לצורך התקון. ייעושה שימוש בחלקים חדשים ומקוריים. תקופת האחריות היא למשך 12 חודשים מיום הרכשה, ותקפה אך ורק בצירוף חשבונית הרכשה משוקקו שחוסך על ידו כמשוקקו מורשה.

בהיעדר נקודת שירות במרחק של עד 15 ק"מ מהמתגן בה בוצעה הרכשה, רשאי הצרכן להביא את המוצר לתיקון בחנות בה נרכש המוצר והתיקון מבוקר/אמור יבוצע תוך שבועיים ממועד סגירת המוצר. לאחר ביצוע התיקון ולאן ההחלפה במוצר, יימסר לצרכן אישור ככתב שתפורסם בו מזהות התיקון (או מזהות החלפה, אם נהיה רשאי לחדש תמורה בעד התיקון, במידה והקלקול במוצר נגרם כתוצאה מאחת מהסיבות שלהלן: שימוש בטובין/ביצוע למוצרים שאינם (לדוגמה: חיבור לאחידות לקצוות מתחן ולאן הספק אשר אינו מיועד לאחידות);

זדון או רשלנות של הצרכן (לדוגמה: נזק שנגרם כתוצאה ממחילת סוללות בתוך המכשיר, זיהומי בחול, אבק, מים או שמן וכדומה), שבר שנגרם לאחידות או למוצרי; במקרה של תיקון שנעשה בטובין בידי מי שלא הרשה לכך מטעמנו. כוח עליון שהתרחש במועד מאוחר ממועד מסירת הטובין לצרכן.

פרטי היבוא: **ביקונקט טכנולוגיות בע"מ**, ח.פ. 514849371
ת.ד. 50 קריית עקרון מרכז ביל"ו IN, צומת עקרון (ביל"ו סנטר) טלפון 08-9418222 פקס: 08-9418223-3
דואר אלקטרוני: info@bconnect.co.il ניתן להירשם לאחריות גם באתר www.bconnect.co.il

BConnect
Technologies Ltd

שירות לקוחות ותמיכה טכנית 08-9403300; נקודת שירות ומעבדה מרכזית 08-9418222

BANG & OLUFSEN |  |  |  |  |  |  |  |  |  | 

רשימת נקודות שירות:

העיר	שם בית העסק	כתובת	טלפון	הערות
בילו סנטר	מרכז בילו IN	קומת קרקע צמוד ל-KSP	08-9418222	מעבדה ראשית ביקונקט
אשדוד	המרכז לתיקון חשמל	המסחר 60 (מרכז מסחרי א')	08-8533976	חנות איסוף
באר שבע	פיקסל - PiXCell	קניון דרור/אילי הנגב. צומת אילי כחן, שד' רגר 2.	08-8555504	חנות איסוף
בת ים	רדיו אלקטריק	בילפור 96 פינת יוספטל	03-55115960	חנות איסוף
חדרה	אוספון חדרה	צה"ל 34 מתחם מיקס	04-9862222	חנות איסוף
חיפה	אוספון תקשורת קריות	הסתדרות 271	04-8227228	חנות איסוף
חיפה	גל אלקטרוניקה	יפו 43	04-8516072	חנות איסוף
טבריה	אלקטרון Touch	מפתח קרוס, הנחשול 22	04-6723091	חנות איסוף
ירושלים	כלל תקשורת	כ"ח 2, מרכז כלל	08-9954088	חנות איסוף
כפר סבא	רדיו אלקטריק	יצימן 72	02-6244110	חנות איסוף
נהריה	יש תקשורת	קניון נהריה, אריות 2	09-7713586	חנות איסוף
עפולה	סגנון ועלי	שד' ארלוזורוב 20	04-9001049	חנות איסוף
פתח תקווה	רדיו אלקטריק	חובבי ציון 16	04-6527776	חנות איסוף
קרית שמונה	OMC	המכבים 6	03-7261883	חנות איסוף
רעננה	סימפון סלולר	קלאוזנר 2	04-6997273	חנות איסוף
תל אביב	רדיו אלקטריק	אלבי 104	09-7724372	חנות איסוף
			03-5605534	חנות איסוף